

- SK** Akumulátorová snehová fréza
- CZ** Akumulátorová sněhová fréza
- HU** Akkumulátoros hófúró
- RO** Mașină de aruncat zăpada fără fir
- EN** Cordless Snow Thrower
- DE** Akku-Schneefräse
- PL** Odśnieżarka akumulatorowa



CST-S40LiB

Preklad originálneho návodu na použitie
Překlad originálním návodu k použití
Az eredeti használati útmutató fordítása
Traducerea manualului de utilizare original
Instruction manual
Übersetzung der Original-Gebrauchsanweisung
Tłumaczenie oryginalnej instrukcji użytkowania

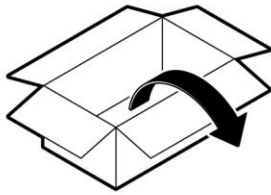
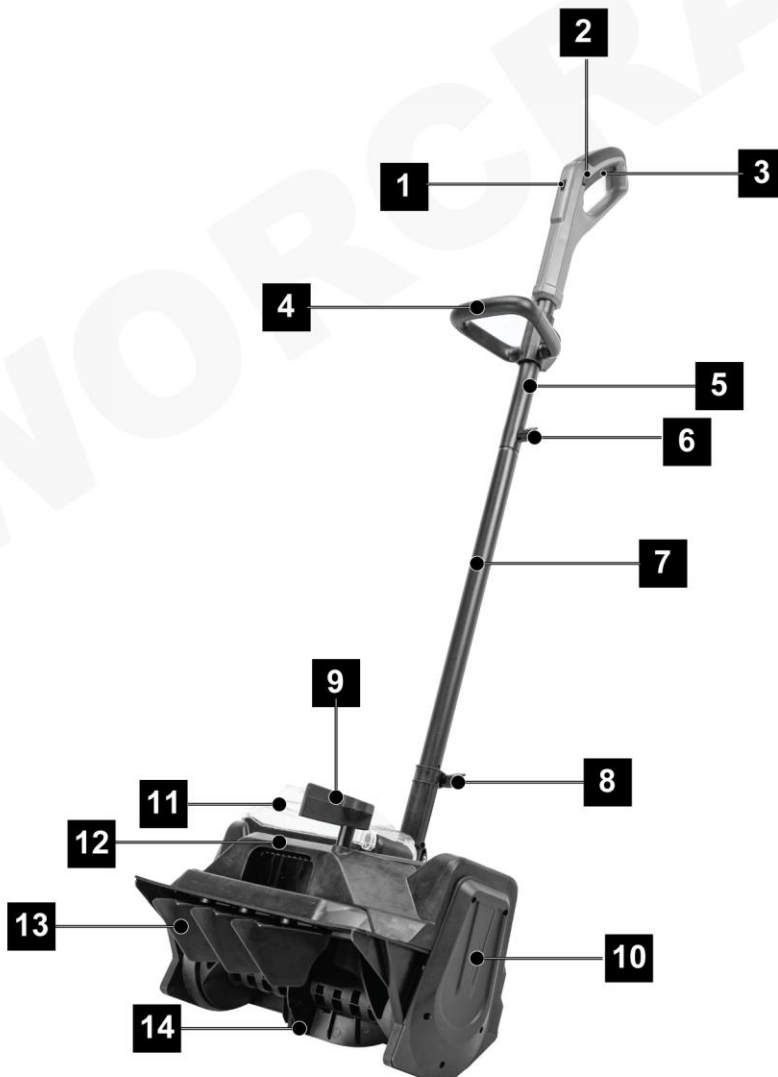

1**2**

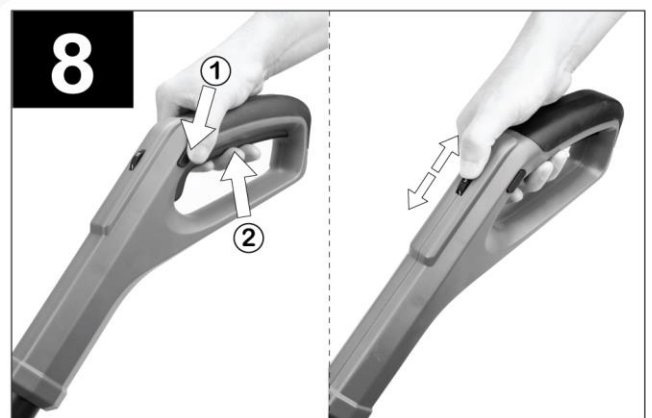
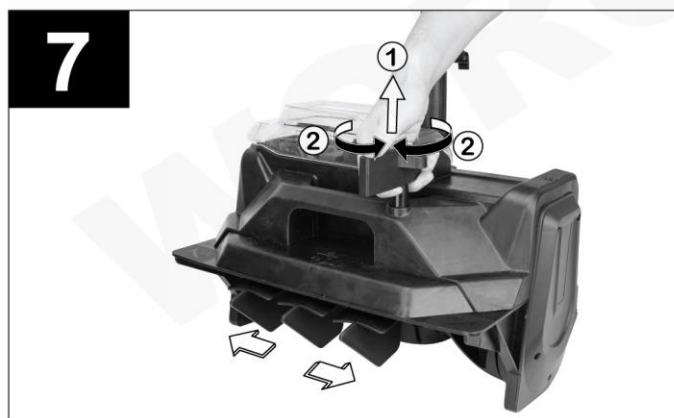
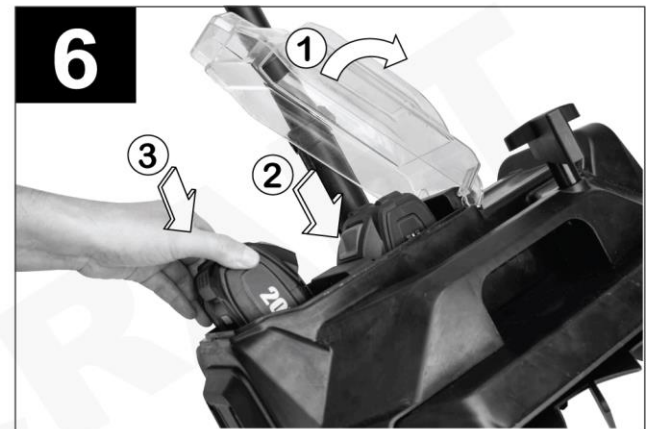
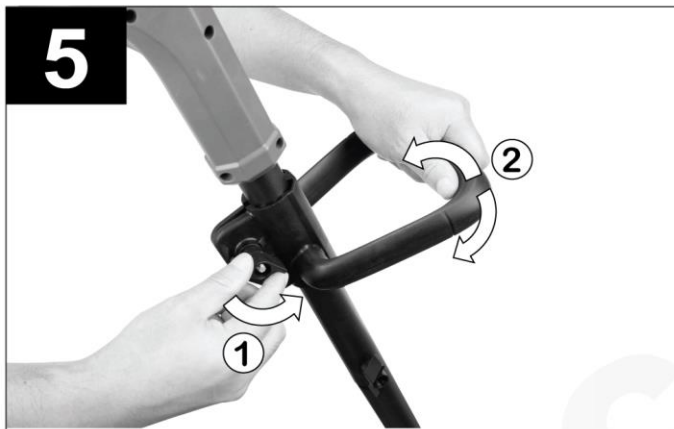
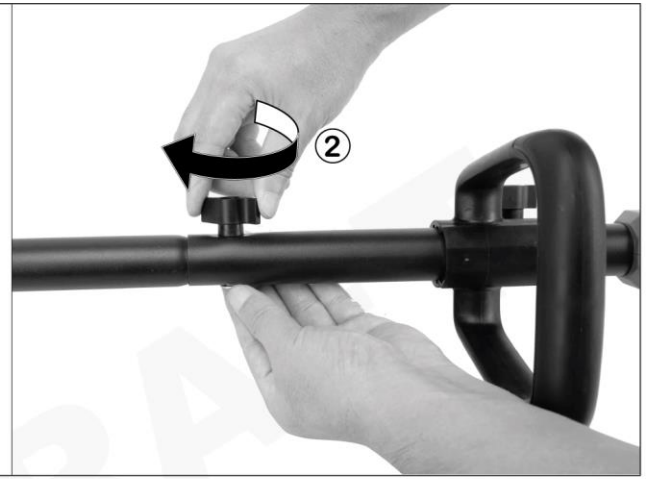
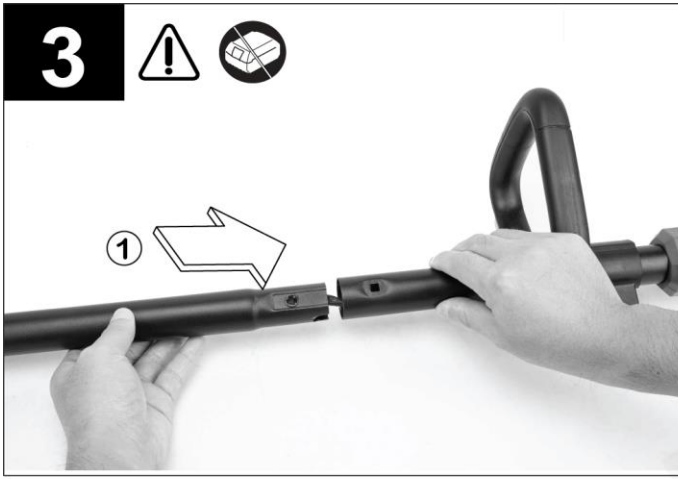

9

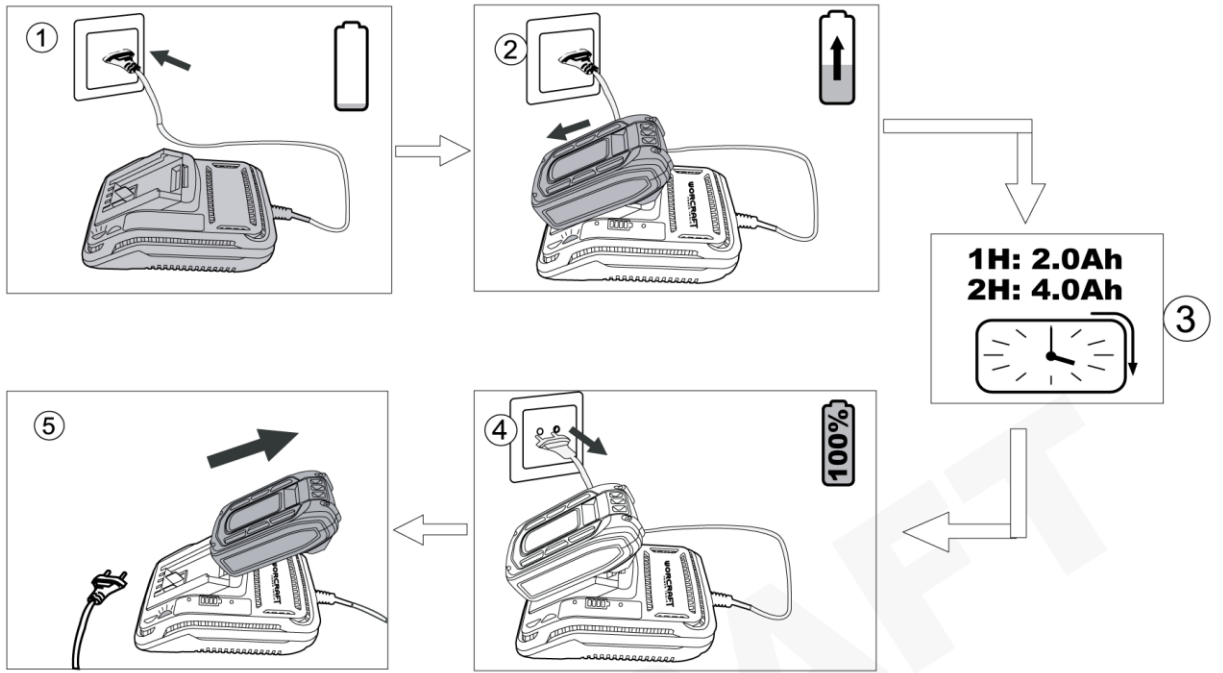

10

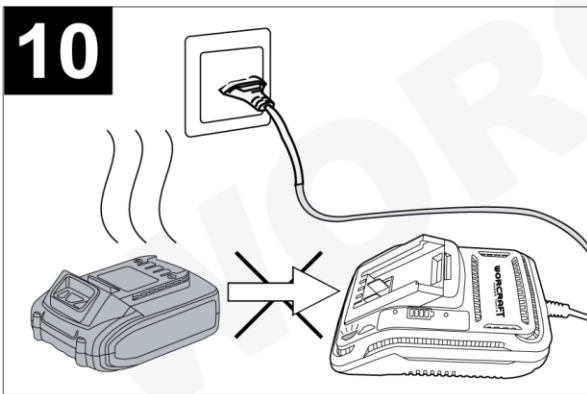

11

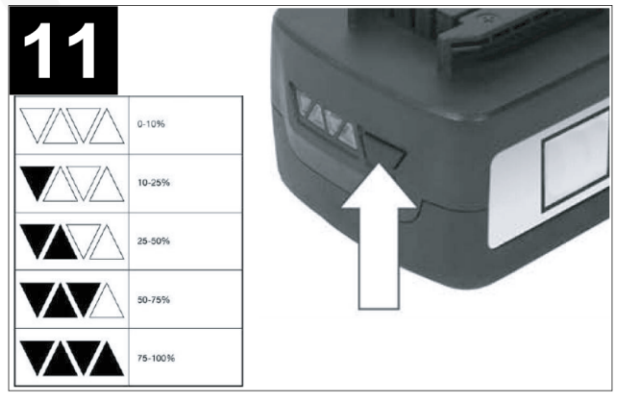

AKUMULÁTOROVÁ SNEHOVÁ FRÉZA

POUŽITIE

Akumulátorová snehová fréza je určená výlučne na odpratávanie čerstvo napadnutého voľného vlhkého a prachového snehu z povrchov s pevným podkladom (napr. dvory, vjazdy do garáží, chodníky alebo parkoviská v súkromnej oblasti) a hladkým povrchom (napr. betónová, granitová dlažba alebo asfalt).

Akumulátorová snehová fréza nie je určená na odpratávanie veľmi vlhkého, udupaného snehu ani ľadu. Pomocou zariadenia nie je možné odpratávať ani sneh, ktorého hĺbka je vyššia ako max. hĺbka snehu uvedená v technických parametroch.

Zariadenie používajte iba na predpísané účely. Akékoľvek iné použitie je považované ako prípad nesprávneho použitia. Používateľ/obsluha a nie výrobca bude zodpovedný za akékoľvek poškodenie, alebo zranenia spôsobené týmto nesprávnym používaním. Pamätajte si, že toto zariadenie nebolo navrhnuté pre komerčné alebo priemyselné používanie. Záruka nebude platná pokiaľ bude zariadenie používané na komerčné, priemyselné alebo podobné účely.



TECHNICKÉ PARAMETRE











	NAPATIE	2 x 20 V
	KAPACITA	4 Ah
	OTÁČKY BEZ ZÁŤAŽE	1 667 – 1 998 min ⁻¹
	PRACOVNÝ ZÁBER	400 mm
	MAX. HĽBKA SNEHU	200 mm
	MAX. ODHADZOVACIA VZDIALENOSŤ	6 m
	VIBRÁCIE	2,5 m/s ² Odchýlka (K) = 1,5 m/s ²
	HLADINA AKUSTICKÉHO VÝKONU (L_{WA})	91 dB(A) Odchýlka (K) = 3 dB(A)
	HLADINA AKUSTICKÉHO TLAKU (L_{pA})	74,5 dB(A) Odchýlka (K) = 3 dB(A)
	HMOTNOSŤ	6,5 kg

ČASTI VÝROBKU

1	Regulátor otáčok	8	Krídlová matica
2	Bezpečnostné tlačidlo	9	Páčka na zmenu smeru vyhadzovania snehu
3	Prevádzkový spínač	10	Bočný kryt
4	Prídavná rukoväť	11	Kryt priestoru pre akumulátory
5	Vrchná časť rukoväte	12	Rukoväť na prenášanie zariadenia
6	Krídlová matica	13	Vyhadzovací kanál
7	Spodná časť rukoväte	14	Odhrňovacia lišta

VYSVETLIVKY SYMBOLOV

	Všeobecné upozornenie na nebezpečenstvo.
	Prečítajte si návod na použitie.
	Nevyhadzujte do bežného domového odpadu. Namiesto toho, ekologicky prijateľnou cestou sa obráťte na recyklačne strediska. Prosím venujte starostlivosť ochrane životného prostredia.

	Výrobok je v súlade s platnými európskymi smernicami a bola vykonaná metóda hodnotenia zhody týchto smerníc
	Používajte ochranné pracovné okuliare.
	Noste ochranné rukavice.
	Pri práci používajte protišmykovú obuv.
	Existuje riziko vyhodenia predmetov ako sú napr. malé kamene, ktoré môžu ohroziť obsluhu alebo ostatných ľudí. Upozornenie: Počas prevádzky udržiajte bezpečnú vzdialenosť od zariadenia.
	Nebezpečenstvo poranenia v dôsledku rotujúcich častí zariadenia.
	Zaručená hladina akustického výkonu Lwa v dB.
	Trieda ochrany III
	Stupeň ochrany IPX1
	UPOZORNENIE! Pred začatím akejkoľvek kontroly alebo údržby, zariadenie vypnite a vyťahnite z neho akumulátor, aby ste zabránili jeho nechcenému spusteniu a následnému možnému poraneniu.

VŠEOBECNÉ BEZPEČNOSTNÉ POKYNY PRE ELEKTRICKE NÁRADIE

- **UPOZORNENIE!** Prečítajte si bezpečnostné upozornenia, inštrukcie, vyobrazenia a technické údaje poskytované s týmto elektrickým náradím. Porušenie dodržiavania všetkých inštrukcií uvedených ďalej v texte môže mať za následok úraz elektrickým prúdom, požiar a/alebo ťažké ublíženie na zdraví.

1) BEZPEČNOSŤ PRACOVNÉHO PROSTREDIA

- Pracovisko je potrebné udržiavať v čistote a dobre osvetlené. Neporiadok a tmavé priestory bývajú príčinou nehôd.
- Nepoužívajte elektrické náradie v prostredí, kde hrozí nebezpečenstvo výbuchu, kde sa vyskytujú horľavé kvapaliny, plyny alebo prach. V elektrickom náradí vznikajú iskry, ktoré môžu zapáliť prach alebo výpary.
- Pri používaní elektrického náradia zabráňte v prístupe deťom a ďalším osobám. Ak budete rušení, môžete stratiť kontrolu nad vykonávanou činnosťou.

2) ELEKTRICKÁ BEZPEČNOSŤ

- Vidlica napájacieho kábla elektrického náradia musí zodpovedať sieťovej zásuvke. Nikdy akýmkoľvek spôsobom neupravujte el. prívodný kábel. Náradie, ktoré má na vidlici prívodnej šnúry ochranný kolík, nikdy nepripájajte rozdvojkami alebo inými adaptérmi. Nepoškodené vidlice a zodpovedajúce zásuvky znížia nebezpečenstvo úrazu elektrickým prúdom. Poškodené alebo zamotané prívodné káble zvyšujú nebezpečenstvo úrazu elektrickým prúdom. Ak sa sieťová šnúra poškodí, musí sa nahradiť osobitou sieťovou šnúrou, ktorú možno dostať u výrobcu alebo jeho obchodného zástupcu.
- Obsluha sa nesmie telom dotýkať uzemnených predmetov, ako je napr. potrubie, teleso ústredného vykurovania, sporáky a chladničky. Nebezpečenstvo úrazu elektrickým prúdom je väčšie, ak je vaše telo spojené zo zemou.
- Nevystavujte elektrické náradie dažďu, vlhku alebo vode. Elektrického náradia sa nikdy nedotýkajte mokrými rukami. Elektrické náradie nikdy neumývajte pod tečúcou vodou ani ho neponárajte do vody.

- Kábel sa nesmie nadmerne zaťažovať. Kábel nikdy nepoužívajte na prenášanie, ťahanie alebo vyťahovanie vidlice elektrického náradia. Kábel nesmie byť vystavený pôsobeniu tepla, oleja, ostrých hrán alebo pohyblivých dielov. Poškodené alebo zapletené káble zvyšujú riziko úrazu elektrickým prúdom.
- Nikdy nepracujte s náradím, ktoré má poškodený el. kábel príp. vidlicu, alebo spadlo na zem a je akýmkoľvek spôsobom poškodené.
- Pri používaní elektrického náradia vo vonkajšom prostredí používajte predlžovací kábel vhodný na vonkajšie použitie. Používanie šnúry vhodnej na vonkajšie použitie znižuje riziko úrazu elektrickým prúdom
- Ak používate elektrické náradie vo vlhkých priestoroch, používajte napájanie chránené prúdovým chráničom (RCD). Používanie RCD obmedzuje nebezpečenstvo úrazu elektrickým prúdom. Pojem „prúdový chránič (RCD)“ môže byť nahradený pojmom „hlavný istič obvodu (GFCI)“ alebo „istič unikajúceho prúdu (ELCB)“.
- Držte el. ručné náradie výlučne za izolované plochy určené na uchopenie, pretože pri prevádzke môže dôjsť ku kontaktu rezacieho či vŕtacieho príslušenstva so skrytým vodičom alebo vlastnou šnúrou.

3) BEZPEČNOSŤ OSÔB

- Pri používaní elektrického náradia buďte pozorní a ostražití, venujte maximálnu pozornosť činnosti, ktorú práve prevádzate. Sústreďte sa na prácu. Nepracujte s elektrickým náradím ak ste unavení, alebo ste pod vplyvom drog, alkoholu alebo liekov. Aj chvíľková nepozornosť pri používaní elektrického náradia môže viesť k vážnemu poraneniu osôb. Pri práci s el. náradím nejedzte, nepite a nefajčite.
- Používajte ochranné pomôcky. Vždy používajte ochranu očí. Používajte ochranné prostriedky odpovedajúce druhu práce, ktorú prevádzate. Ochranné pomôcky ako napr. respirátor, bezpečnostná obuv s protišmykovou úpravou, pokrývka hlavy alebo ochrana sluchu, používané v súlade s podmienkami práce, znižujú riziko poranenia osôb.
- Vyvarujte sa neúmyselnému zapnutiu el. náradia. Neprenášajte el. náradie, ktoré je pripojené k elektrickej sieti, s prstom na vypínači alebo na spúšti. Pred pripojením k elektrickému napätiu sa uistite, či vypínač alebo spúšť sú v polohe „vypnuté“. Prenášanie el. náradia s prstom na vypínači alebo pripájanie vidlice el. náradia do zásuvky zo zapnutým vypínačom môže byť príčinou vážnych úrazov.
- Pred zapnutím el. náradia odstráňte všetky nastavovacie kľúče a nástroje. Nastavovací kľúč alebo nástroj, ktorý zostane pripevnený k otáčajúcej sa časti elektrického náradia môže byť príčinou poranenia osôb.
- Vždy udržiavajte stabilný postoj a rovnováhu. Pracujte len tam, kam bezpečne dosiahnete. Nikdy nepreceňujte vlastnú silu. Nepoužívajte elektrické náradie, ak ste unavení.
- Obliekajte sa vhodným spôsobom. Používajte pracovné oblečenie. Nenoste voľné oblečenie ani šperky. Dbajte na to, aby sa vaše vlasy, oblečenie, rukavice alebo iná časť Vášho tela nedostala do prílišnej blízkosti rotujúcich alebo rozpálených častí el. náradia.
- Pripojte el. náradie k odsávaniu prachu. Ak má el. náradie možnosť pripojenia zariadenia na zachytávanie alebo odsávanie prachu, uistite sa, že došlo k jeho riadnemu pripojeniu a používaniu. Použitie takýchto zariadení môže obmedziť nebezpečenstvo vznikajúce prachom.
- Pevne upevnite obrobok. Použite stolársku svorku alebo zverák pre upevnenie obrobku, ktorý budete obrábať.
- Nepoužívajte akékoľvek náradie ak ste pod vplyvom alkoholu, drog, liekov alebo iných omamných či návykových látok.
- Zariadenie nie je určené na použitie osobami (vrátane detí) so zníženými fyzickými, zmyslovými alebo mentálnymi schopnosťami alebo s nedostatkom skúseností a znalostí, pokiaľ nie sú pod dozorom alebo nedostali pokyny ohľadom použitia zariadenia od osoby zodpovednej za ich bezpečnosť. Deti musia byť pod dozorom, aby ste sa uistili, že sa nehrajú so zariadením.

4) POUŽÍVANIE A ÚDRŽBA ELEKTRICKÉHO NÁRADIA

- El. náradie vždy odpojte od el. siete v prípade akéhokoľvek problému pri práci, pred každým čistením alebo údržbou, pri každom presune a pri ukončení činnosti! Nikdy nepracujte s el. náradím, ak je akýmkoľvek spôsobom poškodené.
- Ak začne náradie vydávať abnormálny zvuk alebo zápach, okamžite ukončite prácu.
- Elektrické náradie nepreťažujte. Elektrické náradie bude pracovať lepšie a bezpečnejšie, ak s ním budete pracovať v otáčkach, pre ktoré bolo navrhnuté. Používajte správne náradie, ktoré je určené pre danú činnosť.

Vhodné náradie bude dobre a bezpečne vykonávať prácu, pre ktorú bolo vyrobené.

- Nepoužívajte elektrické náradie, ktoré nemožno bezpečne zapnúť a vypnúť ovládacím vypínačom. Používanie takého náradia je nebezpečné. Poškodený vypínač musí byť opravený certifikovaným servisom.
- Odpojte náradie od elektrickej siete predtým, než začnete prevádzkať jeho nastavenie, výmenu príslušenstva alebo údržbu. Toto opatrenie obmedzí nebezpečenstvo náhodného spustenia.
- Nepoužívané elektrické náradie uschovajte tak, aby bolo mimo dosahu detí a nepovolaných osôb. Elektrické náradie v rukách neskúsených užívateľov môže byť nebezpečné. Elektrické náradie skladujte na suchom a bezpečnom mieste.
- Starostlivo udržiavajte elektrické náradie v dobrom stave. Pravidelne kontrolujte nastavenie pohybujúcich sa častí a ich pohyblivosť. Kontrolujte či nedošlo k poškodeniu ochranných krytov alebo iných častí, ktoré môžu ohroziť bezpečnú funkciu elektrického náradia. Ak je náradie poškodené, pred ďalším použitím zaistite jeho opravu. Mnoho úrazov je spôsobené nesprávnou údržbou elektrického náradia.
- Rezacie nástroje udržiavajte ostré a čisté. Správne udržiavané a naostrené nástroje uľahčujú prácu, obmedzujú nebezpečenstvo úrazu a práca s nimi sa lepšie kontroluje. Použitie iného príslušenstva než toho, ktoré je uvedené v návode na obsluhu alebo doporučené dovozcom môže spôsobiť poškodenie náradia a byť príčinou úrazu.
- Elektrické náradie, príslušenstvo, pracovné nástroje atď. používajte v súlade s týmito pokynmi a takým spôsobom, ktorý je predpísaný pre konkrétne elektrické náradie a to s ohľadom na dané podmienky práce a druh prevádzkanej práce. Používanie náradia na iné účely, než pre aké je určené, môže viesť k nebezpečným situáciám.

5) POUŽÍVANIE AKUMULÁTOROVÉHO NÁRADIA

- Pred vložením akumulátoru sa uistite, že je vypínač v polohe „0-vypnuté“. Vloženie akumulátoru do zapnutého náradia môže byť príčinou nebezpečných situácií.
- K nabíjaniu akumulátora používajte len nabíjačky predpísané výrobcom. Použitie nabíjačky pre iný typ akumulátoru môže mať za následok jeho poškodenie a vznik požiaru.
- Používajte iba akumulátory určené pre dané náradie. Použitie iných akumulátorov môže byť príčinou úrazu alebo vzniku požiaru.
- Ak nie je akumulátor používaný, uschovávajte ho oddelene od kovových predmetov ako sú svorky, kľúče, skrutky a iné drobné kovové predmety, ktoré by mohli spôsobiť spojenie jedného kontaktu akumulátoru s druhým. Vyskratovanie akumulátoru môže zapríčiniť úraz, popálenie alebo vznik požiaru.
- S akumulátormi zaobchádzajte šetrne. Pri nešetrnom zaobchádzaní môže z akumulátoru uniknúť chemická látka. Vyvarujte sa kontaktu s ňou. Ak predsa dôjde ku kontaktu s touto chemickou látkou, vymyte postihnuté miesto prúdom tečúcej vody. Ak sa chemická látka dostane do očí, vyhľadajte ihneď lekársku pomoc. Chemická látka z akumulátoru môže spôsobiť vážne poranenie.
- Akumulátor alebo náradie sa nesmie vystavovať ohňu alebo nadmernej teplote. Vystavenie ohňu alebo teplote vyššej ako 130°C môže spôsobiť výbuch.
- Akumulátor alebo náradie, ktoré sú poškodené alebo prestavané, sa nesmie používať. Poškodené alebo upravené akumulátory sa môžu chovať nepredvídateľne, a môžu tak spôsobiť oheň, výbuch alebo nebezpečenstvo úrazu.

6) SERVIS

- Servis elektrického náradia zverte kvalifikovanému opravárovi. Môžu sa používať iba rovnaké náhradné diely. Zaručíte tak, že bude zachovaná bezpečnosť elektrického náradia.

BEZPEČNOSTNÉ POKYNY PRE AKUMULÁTOROVÉ SNEHOVÉ FRÉZY

- Pozorne si prečítajte tento návod na použitie a oboznámte sa s ovládaním a správnym používaním zariadenia. Obzvlášť sa informujte o tom, ako môžete zariadenie ihneď zastaviť a vypnúť.
- Akumulátorová snehová fréza nie je určená na používanie osobami (vrátane detí), ktorým fyzická, zmyslová alebo mentálna neschopnosť či nedostatok skúseností a znalostí zabraňuje v jej bezpečnom používaní, ak na ne nebude dohliadané alebo ak neboli inštruované ohľadom použitia osobou zodpovednou za ich bezpečnosť. Dávajte pozor na deti, aby ste zabezpečili, že sa nebudú môcť so zariadením hrať.

- V blízkosti pracujúceho prístroja sa nesmú nachádzať žiadne osoby, najmä malé deti a domáce zvieratá.
 - Pri práci choďte v žiadnom prípade nebehajte. Buďte opatrní, aby ste sa nešmykli alebo nespadli, najmä pri pohybe dozadu.
 - Obsluhujúca osoba alebo užívateľ je zodpovedný za úrazy a škody spôsobené iným osobám alebo za škody na ich majetku.
 - Akumulátorovú snehovú frézu nepoužívajte pri zlých viditeľnostných alebo svetelných podmienkach.
 - Akumulátorovú snehovú frézu nepoužívajte v blízkosti sklenených budov, vozidiel, okien atď. bez zodpovedajúceho nastavenia uhla vyhadzovania.
 - Akumulátorovú snehovú frézu nepoužívajte bez zodpovedajúceho zimného odevu. Noste obuv, ktorá zabezpečí stabilitu aj na klzkom povrchu.
 - Akumulátorovú snehovú frézu nepoužívajte s poškodenými alebo nedôkladne namontovanými ochrannými plechmi, krytmi alebo inými ochrannými prvkami.
 - Počas používania držte akumulátorovú snehovú frézu pevne za rúkaväť oboma rukami.
 - Pri používaní zariadenia buďte pozorní a ostražití, venujte maximálnu pozornosť činnosti, ktorú práve prevádzate. Sústreďte sa na prácu. Nepracujte s akumulátorovou snehovou frézu ak ste unavení, alebo ste pod vplyvom drog, alkoholu alebo liekov. Aj chvíľková nepozornosť pri používaní akumulátorovej snehovej frézy môže viesť k vážnemu poraneniu. Pri práci s akumulátorovou snehovou frézu nejedzte, nepite a nefajčite.
 - Dôkladne skontrolujte oblasť, kde sa bude akumulátorová snehová fréza používať a odstráňte všetky rohože, sane, dosky, káble a iné predmety.
 - Ruky a nohy sa nesmú dostať do blízkosti rotujúcich častí. Vyhadzovací otvor musí byť vždy voľný.
 - Vyhadzovanie nesmerujte na prítomné osoby a dbajte na to, aby sa nikto nenachádzal pred zariadením.
 - Buďte mimoriadne opatrní hlavne vtedy, keď zariadenie používate na prechodoch cez štrkové cesty, chodníky alebo ulice. Dbajte na skryté riziká a dopravu.
 - Sneh neodstraňujte pozdĺž svahov. Keď na svahoch meníte smer, postupujte mimoriadne opatrne. Sneh neodstraňujte na príliš strmých svahoch. Na svahoch vždy dbajte na stabilný postoj.
 - Na šmykľavých povrchoch používajte zariadenie s nízkou rýchlosťou. Buďte opatrní, keď aktivujete spätný chod alebo prístroj ťaháte k sebe.
 - Keď ste s akumulátorovou snehovou frézu zasiahli predmet, tak zariadenie ihneď vypnite a dôkladne skontrolujte na možné poškodenie. V prípade potreby akumulátorovú snehovú frézu pred opätovným štartom a uvedením do prevádzky opravte.
 - Akumulátorovú snehovú frézu vypnite:
 - a) vždy vtedy, keď sa od zariadenia vzdialite,
 - b) keď chcete odstrániť nečistoty blokujúce zariadenie,
 - c) keď budete zariadenie kontrolovať, čistiť, alebo na ňom niečo iné robiť (opravovať ho),
 - d) ak začne nezvyčajne vibrovať (okamžite skontrolujte).
 - Zariadenie nikdy nepoužívajte s opotrebovanými alebo poškodenými dielmi. Z dôvodu bezpečnosti opotrebované alebo poškodené diely vymeňte za originálne náhradné diely výrobcu.
- VAROVANIE!** Pri čistení vyhadzovacieho kanálu hrozí vážne poranenia rúk! Dotyk s rotujúcimi časťami môže mať za následok vážne poranenie ruky.
- Pred čistením vyhadzovacieho kanálu akumulátorovú snehovú frézu najprv vypnite a počkajte kým sa všetky rotujúce časti zastavia. **Na čistenie vyhadzovacieho kanálu vždy používajte vhodný nástroj. Vyhadzovací kanál nikdy nečistite rukami!**
- Akumulátorovú snehovú frézu nechajte niekoľko minút po odstraňovaní snehu v prevádzke, aby sa zabránilo zamrznutiu rotujúcich častí.

BEZPEČNOSTNÉ POKYNY PRE AKUMULÁTOR A NABÍJAČKU

- Pred prvým použitím akumulátora a nabíjačky si pozorne prečítajte návod na obsluhu.
1. Overte, či elektrický prúd, ktorý je k dispozícii vo vašej sieti, je zhodný s tým, ktorý je uvedený na nabíjačke akumulátora.
 2. Nedovoľte aby vlhkosť, dážď či striekajúca voda dosiahli na miesto nabíjania akumulátora.
 3. Nenabíjajte akumulátor, keď je teplota pod 10 °C alebo nad 40 °C. Nabíjanie akumulátora pri extrémnych

teplotách môže znížiť jeho životnosť.

4. S poškodeným akumulátorom, ktorý už nemožno nabiť, treba zaobchádzať ako s nebezpečným odpadom. Neodhadzujte akumulátor do smetí, ohňa ani vody.
5. Používajte len akumulátor a nabíjačku schválenú výrobcom pre použitie v daných zariadeniach.
6. Udržujte nabíjačku čistú, mimo prachu a nečistôt.
7. Vždy odstráňte akumulátor pred opravou zariadenia.
8. Prekryte kontakty akumulátora, aby ste predišli skratu.
9. Vyhnite sa nebezpečenstvu výbuchu!
10. Nefajčite počas nabíjania akumulátora alebo na mieste jeho uskladnenia. Z pokazených akumulátorov môže unikať výbušný plyn vodík ktorý sa môže vznietiť od otvoreného plameňa alebo iskry.
11. V prípade požiaru sa snažte uhasiť oheň.
12. Akumulátor a nabíjačka sa priebehu nabíjania mierne zahrievajú.

Chemické nebezpečenstvo

Neotvárajte obal akumulátora. Chráňte akumulátor pred nárazom. Ak dôjde k vytečeniu elektrolytu z akumulátora, je nevyhnutné zabrániť styku s pokožkou. Ak predsa príde ku kontaktu elektrolytu s pokožkou, opláchnite postihnuté miesto ihneď s vodou. V prípade, že sa vám elektrolyt dostane do očí, okamžite vyhľadajte lekára.

Nabíjanie

Pripojte k zdroju napájania 230 V a spojte nabíjací kábel s nabíjacím modulom. Vložte batériu do nabíjačky, uistite sa, že je polarita (+ / -) správna! Keď je batéria nabíjaná, svieti červená kontrolka. Dôležité: ak sa červená kontrolka nerozsvieti okamžite po vložení batérie, ktorá bola práve používaná, odpojte batériu a vložte ju po niekoľkých minútach do nabíjačky späť. Bežný čas nabíjania je okolo 1 – 1,5 hodín. Po tejto dobe nabíjacie zariadenie zaistí, že sa dosiahol plne nabitého stavu. Batéria je tepelnou poistkou chránená proti prebitiu, preto môže v nabíjačke zostať dlhší čas bez poškodenia (však, nie dlhšie ako 24 hodín). Zahriatie batérie a nabíjacieho zariadenia na konštantnú teplotu je normálne a nie je známkou poškodenia. Podstatne skrátený prevádzkový čas batérie znamená, že musí byť batéria vymenená.

POUŽITIE A MONTÁŽ

- **UPOZORNENIE:** Akumulátorové náradie vždy vypnite a vyťahnite z neho akumulátory pred akýmikoľvek úpravami, opravami či údržbou.

MONTÁŽ RUKOVÄTE (OBR. 3)

1. Vložte vrchnú časť rukoväte do spodnej časti rukoväte a zarovnajzte otvory.
2. Cez otvory prevlečte skrutku a jednotlivé časti rukoväte zaistite pomocou krídlovej matice.

MONTÁŽ RUKOVÄTE K TELU ZARIADENIA (OBR. 4)

1. Vložte zmontovanú rukoväť do tela zariadenia a zarovnajzte otvory.
2. Cez otvory prevlečte skrutku a pomocou krídlovej matice zaistite rukoväť k telu zariadenia.

MONTÁŽ PRÍDAVNEJ RUKOVÄTE (OBR. 5)

1. Uvoľnite aretačnú skrutku prídavnej rukoväte.
2. Nastavte požadovaný uhol sklonu prídavnej rukoväti (4) tým že s prídavnou rukoväťou budete pohybovať smerom hore a dole.
3. Po dosiahnutí požadovaného uhla prídavnú rukoväť zaistite pomocou aretačnej skrutky.

MONTÁŽ A DEMONTÁŽ AKUMULÁTOROV (OBR. 6)

- Otvorte kryt priestoru pre akumulátory.
- Akumulátory vložte do zariadenia v smere zobrazenom na obrázku.
- Pre vybratie akumulátora stlačte uvoľňovacie tlačidlo a následne akumulátor vyberte zo zariadenia potiahnutím smerom dozadu.

NASTAVENIE SMERU VYHADZOVANIA SNEHU (OBR. 7)

- Smer vyhadzovania je možné nastaviť pomocou páčka na zmenu smeru vyhadzovania snehu.
- Pre nastavenie páčku pridvihnite a otočte do požadovaného smeru.

ZAPNUTIE/VYPNUTIE ZARIADENIA (OBR. 8)

- Akumulátorovú snehovú frézu zapnete tak, že prstom stlačíte a podržite stlačené bezpečnostné tlačidlo (2) a následne stlačíte prevádzkový spínač (3).
- Pre vypnutie zariadenia uvoľnite prevádzkový spínač (3).

NASTAVENIE OTÁČOK (OBR. 9)

- Pomocou regulátora otáčok je možné nastaviť otáčky v 6 krokoch (1 = minimum / 6 = maximum).

KONTROLA STAVU AKUMULÁTORA (OBR. 11)

- Stlačte tlačidlo na tele zariadenia pre aktiváciu LED ukazovateľa stavu akumulátora , pre zobrazenie kapacity akumulátora.

POČET SVIETIACÍCH LED NA UKAZOVATELI	ZOSTÁVAJÚCA KAPACITA AKUMULÁTORA
0	< 10%
1	10% až 25%
2	25% až 50%
3	50% až 75%
4	75% až 100%

ÚDRŽBA

- **Pred začatím akejkolvek kontroly alebo údržby, zariadenie vypnite a vytiahnite z neho akumulátory.**
- Akumulátorovú snehovú frézu dôkladne vyčistite po každom použití. Ak nečistoty nemožno odstrániť, použite mäkkú handričku navlhčenú v mydlovej vode. Nikdy nepoužívajte čistiace prostriedky alebo rozpúšťadlá ako je benzín, alkohol, čpavok a pod.! Tieto rozpúšťadlá môžu poškodiť plastové časti výrobku.
- Pravidelne kontrolujte svoje zariadenie a keď zistíte, že niektoré súčiastky sú opotrebované alebo poškodené, preventívne ich kvôli vlastnej bezpečnosti vymeňte. Opotrebené či poškodené časti stroja sa môžu vymeniť iba v autorizovanom servise alebo ich výmenu zaistí predajca.
- Postarajte sa o to, aby boli použité originálne náhradné súčiastky značky Worcraft.

OCHRANA ŽIVOTNÉHO PROSTREDIA



Symbol prečiarknutej nádoby na odpad na produktoch alebo v sprievodných dokumentoch znamená, že použité elektrické a elektronické výrobky nesmú byť pridané do bežného komunálneho odpadu. Pre správnu likvidáciu, obnovu a recykláciu doručte tieto výrobky na určené zberné miesta, kde budú prijaté zdarma. Alternatívne v niektorých krajinách môžete vrátiť svoje výrobky miestnemu predajcovi pri kúpe ekvivalentného nového produktu. Správnou likvidáciou tohto produktu pomôžete zachovať cenné prírodné zdroje a napomáhate prevencii potenciálnych negatívnych dopadov na životné prostredie a ľudské zdravie, čo by mohli byť dôsledky nesprávnej likvidácie odpadov. Ďalšie podrobnosti si vyžiadajte od miestneho úradu alebo najbližšieho zberného miesta. Pri nesprávnej likvidácii tohto druhu odpadu môžu byť v súlade s národnými predpismi udelené pokuty.

ES VYHLÁSENIE O ZHODE

ES DECLARATION OF CONFORMITY

vydané/issued by

Výrobca/Producer: Zhejiang Royal Garden Tools Manufacture Co., Ltd.
Sídlo/Seated: NO.9 Shanghuang Road, Lanjiang Street, Lanxi Economic development Area
Zhejiang, P.R.C.

Represented by: SLOVAKIA TREND EXPORT - IMPORT, s.r.o.
Sídlo/Seated: Michalovská 87/1414, Sobrance 07301, Slovensko
IČO/ID Nr: 46512250

Vyhlasuje na vlastnú zodpovednosť, že následne označené zariadenie na základe svojej koncepcie a konštrukcie, rovnako ako do obehu uvedené vyhotovenie, zodpovedá základným bezpečnostným požiadavkám príslušných legislatívnych predpisov/
hereby declares that this appliance is in compliance with all basic safety requirements of all relevant directives.

Akumulátorová snehová fréza/Cordless snow thrower Worcraft CST-S40LiB, 20V+20V, Li-ion, 1 667 – 1 998 min⁻¹, pracovný záber/working width 40 cm
TYP: RLST40D-RG
MODEL: CST-S40LiB

bola navrhnutá a vyrobená v zhode s nasledujúcimi normami/was constructed and produced in compliance with following standards:

EN 55014-1:2021
EN 55014-2:2021
EN 62841-1:2015,
EN ISO 8437-1:2021
EN ISO 8437-2:2021
EN ISO 8437-4:2021
EN ISO 12100:2010
ISO 3744:2010

a nasledujúcimi predpismi (všetko v platnom znení)/and all relevant directives (all in compliance):

MD 2006/42/EC
EMC 2014/30/EU
OND 2000/14/EC and Directive 2005/88/EC
RoHS 2011/65/EU

Noise measured Level/Hladina hluku nameraná L_{wA} (88,3) dB(A)
Noise guaranteed Level/Hladina hluku garantovaná L_{wA} (91) dB(A)

Posúdenie zhody bolo vykonané na základe ES skúšky typu./Conformity assessment was carried out on the basis of the EC type-examination procedure.

Všetky súbory technickej dokumentácie sa nachádzajú k nahliadnutiu na adrese: /All related technical documentation and test report are available for checking at seat of company on following address: Slovakia TREND Export – Import s.r.o, Michalovská 87/1414, 073 01 Sobrance, Slovenská Republika

Last two digits when product has been introduced on market
/ Posledné dve číslice roka, kedy bol výrobok označený značkou

CE: 23

JUDr. Michal ŽEŇUCH
per procuram
SLOVAKIA TREND EXPORT - IMPORT, s.r.o.
Michalovská 87/1414
073 01 SOB RANCE
IČO: 46512250, DIČ: 2023403371

Sobrance 30.11.2023

Dátum a miesto vydania vyhlásenia
Place and date of issue

.....
Vydal/Issued by. Pečiatka/Podpis, Stamp/Signature
JUDr. Michal Žeňuch, confidential clerk/prokurista

WORCRAFT

GARDEN TOOLS

Záručný list / Warranty

Výrobné číslo:	Dátum predaja:	Podpis a pečiatka predajcu:

Meno zákazníka (názov firmy):	Adresa zákazníka (sídlo firmy):

Zákazník svojím podpisom potvrdzuje, že mu bolo zariadenie predvedené a vysvetlené, že bol oboznámený s návodom na obsluhu, nasadením a užívaním stroja a že mu zariadenie bolo vydané kompletne.	Podpis zákazníka:

Záznamy o reklamáciách- záručných opravách

Dátum prijatia reklamácie:	Dátum ukončenia reklamácie:	Evidenčné číslo reklamácie:	Podpis prevedenej záručnej opravy (Záznam o neoprávnenej reklamácie)	Pečiatka servisného technika:

Podmienky záruky

- Dodávateľ poskytuje na tento výrobok záručnú dobu uvedenú v tomto záručnom liste za podmienok dodržania spôsobu používania a skladovania výrobku v súlade s platnými podmienkami a normami, ako i návodom na obsluhu. Záručná doba začína plynúť od dátumu predaja. Záruka na batérie je 12 mesiacov.
- Predĺžená záručná doba 5 rokov sa poskytuje na výrobok za podmienok, že tento výrobok je dodávateľom označený v zozname výrobkov s predĺženou zárukou, konečným zákazníkom je spotrebiteľ a výrobok nebude používaný na komerčné nasadenie. Predĺžená záruka je podmienená pravidelnými servisnými prehliadkami v autorizovaných servisných strediskách dodávateľa.
- Záručná doba sa predlžuje o dobu, počas ktorej bol výrobok v záručnej oprave a je o tom uvedený záznam v zozname o záručných opravách tohto záručného listu. Právo na záručnú opravu si spotrebiteľ môže uplatniť v niektorom autorizovanom servisnom stredisku, podľa priloženého zoznamu „A“ servisných stredísk. Servisné strediská „B“ prevádzkajú záručné opravy len na výrobky, ktoré boli predané v ich prevádzkach. Zoznam servisných stredísk je pravidelne aktualizovaný u predajcov a na stránke dovozu: www.strendpro.sk.
- Záručné stredisko je povinné zabezpečiť záručnú opravu v zákonom stanovenej lehote. Zákonom stanovená lehota na vybavenie reklamácie začína plynúť nasledujúcim dňom po dátume prijatia reklamácie v servisnom stredisku.
- Bezplatná záručná oprava nemôže byť uplatňovaná ak ide o poruchy, ktoré boli spôsobené používaním výrobku v rozpore s ustanoveniami uvedenými v návode na obsluhu, nesprávnou manipuláciou, mechanickým poškodením, bežným mechanickým opotrebením dielov spôsobeným prevádzkou stroja, vinou obsluhy, živelnou pohromou, neoprávneným zásahom do výrobku, poruchy zapríčinené použitím nevhodných náhradných dielov, použitím nevhodného paliva, a zrejme preťaženie stroja v dôsledku trvalého prekračovania hornej hranice výkonu. Práce spojené s čistením, základnou údržbou, ošetrovaním alebo nastavením zariadenia, ktoré môže viesť k obsluhu a sú uvedené v návode na obsluhu, nespádajú do rozsahu záruky.
- Za bežné opotrebenie dielov sa považuje hlavne opotrebenie: všetkých rotujúcich a pohyblivých častí, rezných častí a ich krytov, strižných skrutiek a klinov, prevodových a klinových remeňov, reťazových prevodov, trecie plochy brzd a spojok, dezény pneumatík a diely bežnej údržby ako sú: vzduchové, hydraulické a olejové filtre, zapalovacie sviečky, olejové a chladiace náplne.
- Z predĺženej záruky sú vyňaté časti strojov a zariadení, na ktoré ich konkrétny výrobca poskytuje kratšiu záruku ako dodávateľ na samotný výrobok, v ktorom sú namontované. Do tejto kategórie častí patria: akumulátory, žiarovky a podobne.
- Právo uplatniť nároky plynúce zo záruky má vlastník výrobku, pokiaľ tak urobí najneskôr v posledný deň záručnej doby.
- Pri reklamáciách sa postupuje podľa príslušných ustanovení Občianskeho zákonníka a Zákona o ochrane spotrebiteľa.
- Servisné prehliadky, ktoré sú podmienkou predĺženej 5 ročnej záruky, musia byť prevádzkané len v autorizovanom servisnom stredisku dodávateľa, v pravidelných intervaloch a obdobie medzi jednotlivými prehliadkami nesmie prekročiť dobu 12 mesiacov. Prvá servisná prehliadka musí byť vykonaná najneskôr do 12 mesiacov od dátumu predaja výrobku. Servisné prehliadky vykonávajú servisné strediská v období posledných troch a prvých dvoch mesiacoch kalendárneho roku. Každá servisná prehliadka musí byť zaznamenaná v tomto záručnom liste s uvedeným dátumom prehliadky, podpisom a pečiatkou servisného strediska. Servisnou prehliadkou sa rozumie kontrola stroja, výmena náplní a filtrov podľa odporúčenia výrobcu, výmena opotrebených a poškodených dielov, ktoré môžu ovplyvniť poškodenie alebo opotrebenie iných dielov a samotné nastavenie stroja. Úkon servisnej prehliadky a použitý materiál sa účtuje podľa platného cenníka servisného strediska.

Pri uplatňovaní reklamácie je reklamujúci povinný predložiť k reklamácií čistý výrobok, doklad o kúpe alebo vyplnený a potvrdený záručný list. V prípade predĺženej záruky, záznamy o servisných prehliadkach a daňové doklady za jednotlivé prehliadky. Pri nesplnení niektorej z podmienok predĺženej záruky uvedenej v tomto záručnom liste, sa na výrobok poskytuje záručná doba 2 roky.

ZÁRUČNÝ A POZÁRUČNÝ SERVIS VYKONÁVA SPLNOMOCNENÝ ZÁSTUPCA VÝROBCU

Splnomocnený zástupca výrobcu: Slovakia Trend Export-Import s.r.o., Michalovská 87/1414, 073 01 Sobrance

Fax: (056) 652-2329 Tel: 0915 392 687 E-mail: servis@slovakia-trend.sk

AKUMULÁTOROVÁ SNĚHOVÁ FRÉZA

POUŽITÍ

Akumulátorová sněhová fréza je určena výlučně k odklízení čerstvě napadeného volného vlhkého a prachového sněhu z povrchů s pevným podkladem (např. dvory, vjezdy do garáží, chodníky nebo parkoviště v soukromé oblasti) a hladkým povrchem (např. betonová, granitová dlažba nebo asfalt).

Akumulátorová sněhová fréza není určena k odklízení velmi vlhkého, udupaného sněhu ani ledu. Pomocí zařízení není možné odklízet ani sníh, jehož hloubka je vyšší než max. hloubka sněhu uvedená v technických parametrech.

Zařízení používejte pouze k předepsaným účelům. Jakékoli jiné použití je považováno jako případ nesprávného použití. Uživatel/obsluha a nikoli výrobce bude zodpovědný za jakékoli poškození nebo zranění způsobené tímto nesprávným používáním. Pamatujte si, že toto zařízení nebylo navrženo pro komerční nebo průmyslové používání. Záruka nebude platná pokud bude zařízení používáno pro komerční, průmyslové nebo podobné účely.



TECHNICKÉ PARAMETRY











	NAPĚTÍ	2 x 20 V
	KAPACITA	4 Ah
	OTÁČKY BEZ ZÁTĚŽE	1 667 – 1 998 min ⁻¹
	PRACOVNÍ ZÁBĚR	400 mm
	MAX. HLOUBKA SNĚHU	200 mm
	MAX. ODHAZOVAČÍ VZDÁLENOST	6 m
	VIBRACE	2,5 m/s ² Odchylka (K) = 1,5 m/s ²
	HLADINA AKUSTICKÉHO VÝKONU (L_{WA})	91 dB(A) Odchylka (K) = 3 dB(A)
	HLADINA AKUSTICKÉHO TLAKU (L_{pA})	74,5 dB(A) Odchylka (K) = 3 dB(A)
	HMOTNOST	6,5 kg

ČÁSTI VÝROBKU

1	Regulátor otáček	8	Křídlová matice
2	Bezpečnostní tlačítko	9	Páčka pro změnu směru vyhazování sněhu
3	Provozní spínač	10	Boční kryt
4	Přídavná rukojeť	11	Kryt prostoru pro akumulátory
5	Vrchní část rukojeti	12	Rukojeť pro přenášení zařízení
6	Křídlová matice	13	Vyhazovací kanál
7	Spodní část rukojeti	14	Odhrazovací lišta

VYSVĚTLIVKY SYMBOLŮ

	Všeobecné upozornění na nebezpečí.
	Přečtěte si návod k použití.
	Nevyhazujte do běžného domovního odpadu. Místo toho, ekologicky přijatelnou cestou se obraťte na recyklační střediska. Prosím věnujte péči ochraně životního prostředí.

	Výrobek je v souladu s platnými evropskými směrnici a byla provedena metoda hodnocení shody těchto směrnic.
	Používejte ochranné pracovní brýle.
	Noste ochranné rukavice.
	Při práci používejte protiskluzovou obuv.
	Existuje riziko vyhození předmětů jako malé kameny, které mohou ohrozit obsluhu nebo ostatní lidi. Upozornění: Během provozu udržujte bezpečnou vzdálenost od zařízení.
	Nebezpečí poranění v důsledku rotujících částí zařízení.
	Zaručená hladina akustického výkonu Lwa v dB.
	Třída ochrany III
	Stupeň ochrany IPX1
	UPOZORNĚNÍ! Před zahájením jakékoli kontroly nebo údržby, zařízení vypněte a vytáhněte z něj akumulátor, abyste zabránili jeho nechtěnému spuštění a následnému možnému poranění.

VŠEOBECNÉ BEZPEČNOSTNÍ POKYNY PRO ELEKTRICKÉ NÁŘADÍ

- **UPOZORNĚNÍ!** Přečtěte si bezpečnostní upozornění, instrukce, vyobrazení a technické údaje poskytované s tímto elektrickým nářadím. Porušení dodržování všech instrukcí uvedených dále v textu může mít za následek úraz elektrickým proudem, požár a/nebo těžké ublížení na zdraví.

1) BEZPEČNOST PRACOVNÍHO PROSTŘEDÍ

- Pracoviště je třeba udržovat v čistotě a dobře osvětlené. Nepořádek a tmavé prostory bývají příčinou nehod.
- Nepoužívejte elektrické nářadí v prostředí, kde hrozí nebezpečí výbuchu, kde se vyskytují hořlavé kapaliny, plyny nebo prach. V elektrickém nářadí vznikají jiskry, které mohou zapálit prach nebo výpary.
- Při používání elektrického nářadí zabraňte v přístupu dětem a dalším osobám. Pokud budete rušeni, můžete ztratit kontrolu nad vykonávanou činností.

2) ELEKTRICKÁ BEZPEČNOST

- Vidlice napájecího kabelu elektrického nářadí musí odpovídat síťové zásuvce. Nikdy jakýmkoli způsobem neupravujte el. přívodní kabel. Nářadí, které má na vidlici přívodní šňůry ochranný kolík, nikdy nepřipojujte rozdvojkami nebo jinými adaptéry. Nepoškozené vidlice a odpovídající zásuvky sníží nebezpečí úrazu elektrickým proudem. Poškozené nebo zamotané přívodní kabely zvyšují nebezpečí úrazu elektrickým proudem. Pokud se síťová šňůra poškodí, musí být nahrazena zvláštní síťovou šňůrou, kterou lze dostat u výrobce nebo jeho obchodního zástupce.
- Obsluha se nesmí tělem dotýkat uzemněných předmětů, jako je např. potrubí, těleso ústředního vytápění, sporáky a chladničky. Nebezpečí úrazu elektrickým proudem je větší, pokud je vaše tělo spojeno se zemí.
- Nevystavujte elektrické nářadí dešti, vlhku nebo vodě. Elektrického nářadí se nikdy nedotýkejte mokřýma rukama. Elektrické nářadí nikdy nemyjte pod tekoucí vodou ani jej neponořujte do vody.
- Kabel se nesmí nadměrně zatěžovat. Kabel nikdy nepoužívejte k přenášení, tahání nebo vytahování vidlice elektrického nářadí. Kabel nesmí být vystaven působení tepla, oleje, ostrých hran nebo pohyblivých dílů.

Poškozené nebo zapletené kabely zvyšují riziko úrazu elektrickým proudem.

- Nikdy nepracujte s nářadím, které má poškozený el. kabel příp. vidlici, nebo spadlo na zem a je jakýmkoli způsobem poškozeno.
- Při používání elektrického nářadí ve venkovním prostředí používejte prodlužovací kabel vhodný pro venkovní použití. Používání šňůry vhodné pro venkovní použití snižuje riziko úrazu elektrickým proudem
- Používáte-li elektrické nářadí ve vlhkých prostorách, používejte napájení chráněné proudovým chráničem (RCD). Používání RCD omezuje nebezpečí úrazu elektrickým proudem. Pojem „proudový chránič (RCD)“ může být nahrazen pojmem „hlavní jistič obvodu (GFCI)“ nebo „jistič unikajícího proudu (ELCB)“.
- Držte el. ruční nářadí výlučně za izolované plochy určené k uchopení, neboť při provozu může dojít ke kontaktu řezacího či vrtacího příslušenství se skrytým vodičem nebo vlastní šňůrou.

3) BEZPEČNOST OSOB

- Při používání elektrického nářadí buďte pozorní a ostražití, věnujte maximální pozornost činnosti, kterou právě provádíte. Soustřeďte se na práci. Nepracujte s elektrickým nářadím pokud jste unavení, nebo jste pod vlivem drog, alkoholu nebo léků. I chvilková nepozornost při používání elektrického nářadí může vést k vážnému poranění osob. Při práci s el. nářadím nejezte, nepijte a nekuřte.
- Používejte ochranné pomůcky. Vždy používejte ochranu očí. Používejte ochranné prostředky odpovídající druhu práce, kterou provádíte. Ochranné pomůcky jako respirátor, bezpečnostní obuv s protiskluzovou úpravou, pokrývka hlavy nebo ochrana sluchu, používané v souladu s podmínkami práce, snižují riziko poranění osob.
- Vyvarujte se neúmyslnému zapnutí el. nářadí. Nepřenášejte el. nářadí, které je připojeno k elektrické síti, s prstem na spínači nebo na spoušti. Před připojením k elektrickému napětí se ujistěte, zda vypínač nebo spoušť jsou v poloze „vypnuto“. Přenášení el. nářadí s prstem na spínači nebo připojování vidlice el. nářadí do zásuvky se zapnutým spínačem může být příčinou vážných úrazů.
- Před zapnutím el. nářadí odstraňte všechny seřizovací klíče a nástroje. Nastavovací klíč nebo nástroj, který zůstane připevněn k otáčející se části elektrického nářadí může být příčinou poranění osob.
- Vždy udržujte stabilní postoj a rovnováhu. Pracujte jen tam, kam bezpečně dosáhnete. Nikdy nepřeceňujte vlastní sílu. Nepoužívejte elektrické nářadí, jste-li unaveni.
- Oblékejte se vhodným způsobem. Používejte pracovní oblečení. Nenoste volné oblečení ani šperky. Dbejte na to, aby se vaše vlasy, oblečení, rukavice nebo jiná část vašeho těla nedostala do přílišné blízkosti rotujících nebo rozpálených částí el. nářadí.
- Připojte el. nářadí k odsávání prachu. Pokud má el. nářadí možnost připojení zařízení k zachytávání nebo odsávání prachu, ujistěte se, že došlo k jeho řádnému připojení a používání. Použití takových zařízení může omezit nebezpečí vznikající prachem.
- Pevně upevněte obrobek. Použijte truhlářskou svorku nebo svěrák pro upevnění obrobku, který budete obrábět.
- Nepoužívejte jakékoli nářadí jste-li pod vlivem alkoholu, drog, léků nebo jiných omamných či návykových látek.
- Zařízení není určeno k použití osobami (včetně dětí) se sníženými fyzickými, smyslovými nebo mentálními schopnostmi nebo s nedostatkem zkušeností a znalostí, pokud nejsou pod dozorem nebo nedostaly pokyny ohledně použití zařízení od osoby odpovědné za jejich bezpečnost. Děti musí být pod dozorem, abyste se ujistili, že si nehrají se zařízením.

4) POUŽÍVÁNÍ A ÚDRŽBA ELEKTRICKÉHO NÁŘADÍ

- El. nářadí vždy odpojte od el. sítě v případě jakéhokoli problému při práci, před každým čištěním nebo údržbou, při každém přesunu a při ukončení činnosti! Nikdy nepracujte s el. nářadím, je-li jakýmkoli způsobem poškozeno.
- Začne-li nářadí vydávat abnormální zvuk nebo zápach, okamžitě ukončete práci.
- Elektrické nářadí nepřetěžujte. Elektrické nářadí bude pracovat lépe a bezpečněji, budete-li s ním pracovat v otáčkách, pro které bylo navrženo. Používejte správné nářadí, které je určeno pro danou činnost. Vhodné nářadí bude dobře a bezpečně provádět práci, pro kterou bylo vyrobeno.
- Nepoužívejte elektrické nářadí, které nelze bezpečně zapnout a vypnout ovládacím spínačem. Používání

takového nářadí je nebezpečné. Poškozený vypínač musí být opraven certifikovaným servisem.

- Odpojte nářadí od elektrické sítě předtím, než začnete provádět jeho seřízení, výměnu příslušenství nebo údržbu. Toto opatření omezí nebezpečí náhodného spuštění.
- Nepoužívané elektrické nářadí uschovejte tak, aby bylo mimo dosah dětí a nepovolaných osob. Elektrické nářadí v ruce nezkušených uživatelů může být nebezpečné. Elektrické nářadí skladujte na suchém a bezpečném místě.
- Pečlivě udržujte elektrické nářadí v dobrém stavu. Pravidelně kontrolujte nastavení pohybujících se částí a jejich pohyblivost. Kontrolujte zda nedošlo k poškození ochranných krytů nebo jiných částí, které mohou ohrozit bezpečnou funkci elektrického nářadí. Je-li nářadí poškozeno, před dalším použitím zajistěte jeho opravu. Mnoho úrazů je způsobeno nesprávnou údržbou elektrického nářadí.
- Řezací nástroje udržujte ostré a čisté. Správně udržované a naostřené nástroje usnadňují práci, omezují nebezpečí úrazu a práce s nimi se lépe kontroluje. Použití jiného příslušenství než toho, které je uvedeno v návodu k obsluze nebo doporučeno dovozcem může způsobit poškození nářadí a být příčinou úrazu.
- Elektrické nářadí, příslušenství, pracovní nástroje atp. používejte v souladu s těmito pokyny a takovým způsobem, který je předepsán pro konkrétní elektrické nářadí a to s ohledem na dané podmínky práce a druh prováděné práce. Používání nářadí k jiným účelům, než pro jaké je určeno, může vést k nebezpečným situacím.

5) POUŽÍVÁNÍ AKUMULÁTOROVÉHO NÁŘADÍ

- Před vložením akumulátoru se ujistěte, že je vypínač v poloze „0-vypnuto“. Vložení akumulátoru do spuštěného nářadí může být příčinou nebezpečných situací.
- K nabíjení akumulátoru používejte pouze nabíječky předepsané výrobcem. Použití nabíječky pro jiný typ akumulátoru může mít za následek jeho poškození a vznik požáru.
- Používejte pouze akumulátory určené pro dané nářadí. Použití jiných akumulátorů může být příčinou úrazu nebo vzniku požáru.
- Pokud není akumulátor používán, uschovávejte jej odděleně od kovových předmětů jako jsou svorky, klíče, šrouby a jiné drobné kovové předměty, které by mohly způsobit spojení jednoho kontaktu akumulátoru s druhým. Vyzkratování akumulátoru může zapříčinit úraz, popáleniny nebo vznik požáru.
- S akumulátory zacházejte šetrně. Při nešetrném zacházení může z akumulátoru uniknout chemická látka. Vyvarujte se kontaktu s ní. Pokud přece dojde ke kontaktu s touto chemickou látkou, vymyjte postižené místo proudem tekoucí vody. Pokud se chemická látka dostane do očí, vyhledejte ihned lékařskou pomoc. Chemická látka z akumulátoru může způsobit vážné poranění.
- Akumulátor nebo nářadí se nesmí vystavovat ohni nebo nadměrné teplotě. Vystavení ohni nebo teplotě vyšší než 130°C může způsobit výbuch.
- Akumulátor nebo nářadí, které jsou poškozené nebo přestavěné, se nesmí používat. Poškozené nebo upravené akumulátory se mohou chovat nepředvídatelně, a mohou tak způsobit oheň, výbuch nebo nebezpečí úrazu.

6) SERVIS

- Servis elektrického nářadí svěřte kvalifikovanému opraváři. Mohou se používat pouze stejné náhradní díly. Zaručíte tak, že bude zachována bezpečnost elektrického nářadí.

BEZPEČNOSTNÍ POKYNY PRO AKUMULÁTOROVÉ SNĚHOVÉ FRÉZY

- Přečtěte si pozorně tento návod k obsluze a seznamte se s ovládním a správným používáním zařízení. Obzvláště se informujte o tom, jak můžete zařízení ihned zastavit a vypnout.
- Akumulátorová sněhová fréza není určena k používání osobami (včetně dětí), kterým fyzická, smyslová nebo mentální neschopnost či nedostatek zkušeností a znalostí zabraňuje v jejím bezpečném používání, pokud na ně nebude dohlíženo nebo nebyly instruovány ohledně použití osobou odpovědnou za jejich bezpečnost. Dávejte pozor na děti, abyste zajistili, že si nebudou moci se zařízením hrát.
- V blízkosti pracujícího přístroje se nesmí nacházet žádné osoby, zejména malé děti a domácí zvířata.
- Při práci jděte v žádném případě neběhejte. Buďte opatrní, abyste neuklouzli nebo nespadli, zejména při pohybu dozadu.
- Obsluhující osoba nebo uživatel je zodpovědný za úrazy a škody způsobené jiným osobám nebo za škody na

jejich majetku.

- Akumulátorovou sněhovou frézu nepoužívejte při špatných viditelnostních nebo světelných podmínkách.
- Akumulátorovou sněhovou frézu nepoužívejte v blízkosti skleněných budov, vozidel, oken atp. bez odpovídajícího nastavení úhlu vyhazování.
- Akumulátorovou sněhovou frézu nepoužívejte bez odpovídajícího zimního oděvu. Noste obuv, která zajistí stabilitu i na kluzkém povrchu.
- Akumulátorovou sněhovou frézu nepoužívejte s poškozenými nebo nedůkladně namontovanými ochrannými plechy, kryty nebo jinými ochrannými prvky.
- Během používání držte akumulátorovou sněhovou frezu pevně za rukojeť oběma rukama.
- Při používání zařízení buďte pozorní a ostražití, věnujte maximální pozornost činnosti, kterou právě provádíte. Soustřeďte se na práci. Nepracujte s akumulátorovou sněhovou frézou pokud jste unavení, nebo jste pod vlivem drog, alkoholu nebo léků. I chvilková nepozornost při používání akumulátorové sněhové frézy může vést k vážnému poranění. Při práci s akumulátorovou sněhovou frézou nejezte, nepijte a nekuřte.
- Důkladně zkontrolujte oblast, kde se bude akumulátorová sněhová fréza používat a odstraňte všechny rohože, sáně, desky, kabely a jiné předměty.
- Ruce a nohy se nesmějí dostat do blízkosti rotujících částí. Vyhazovací otvor musí být vždy volný.
- Vyhazování nesměřujte na přítomné osoby a dbejte na to, aby se nikdo nenacházel před zařízením.
- Buďte mimořádně opatrní hlavně tehdy, když zařízení používáte na přechodech přes šterkové cesty, chodníky nebo ulice. Dbejte na skrytá rizika a dopravu.
- Sníh neodstraňujte podél svahů. Když na svazích měníte směr, postupujte mimořádně opatrně. Sníh neodstraňujte na příliš strmých svazích. Na svazích vždy dbejte na stabilní postoj.
- Na kluzkých površích používejte zařízení s nízkou rychlostí. Buďte opatrní, když aktivujete zpětný chod nebo přístroj táhnete k sobě.
- Když jste s akumulátorovou sněhovou frézou zasáhli předmět, tak zařízení ihned vypněte a důkladně zkontrolujte na možné poškození. V případě potřeby akumulátorovou sněhovou frézu před opětovným startem a uvedením do provozu opravte.

-Akumulátorovou sněhovou frézu vypněte:

- a) vždy, když se od zařízení vzdálíte,
 - b) když chcete odstranit nečistoty blokuující zařízení,
 - c) když budete zařízení kontrolovat, čistit, nebo na něm něco jiného dělat (opravovat jej),
 - d) začne-li neobvykle vibrovat (okamžitě zkontrolujte).
- Zařízení nikdy nepoužívejte s opotřebovanými nebo poškozenými díly. Z důvodu bezpečnosti opotřebované nebo poškozené díly vyměňte za originální náhradní díly výrobce.

VAROVÁNÍ! Při čištění vyhazovacího kanálu hrozí vážná poranění rukou! Dotek s rotujícími částmi může mít za následek vážné poranění ruky.

Před čištěním vyhazovacího kanálu akumulátorovou sněhovou frézou nejprve vypněte a počkejte, až se všechny rotující části zastaví. **K čištění vyhazovacího kanálu vždy používejte vhodný nástroj. Vyhazovací kanál nikdy nečistěte rukama!**

- Akumulátorovou sněhovou frézu nechte několik minut po odstraňování sněhu v provozu, aby se zabránilo zamrznutí rotujících částí.

BEZPEČNOSTNÍ POKYNY PRO AKUMULÁTOR A NABÍJEČKU

- Před prvním použitím akumulátoru a nabíječky si pozorně přečtěte návod k obsluze.
1. Ověřte, zda elektrický proud, který je k dispozici ve vaší síti, je shodný s tím, který je uveden na nabíječce akumulátoru.
 2. Nedovolte aby vlhkost, déšť či stříkající voda dosáhly na místo nabíjení akumulátoru.
 3. Nenabíjejte akumulátor, když je teplota pod 10 °C nebo nad 40 °C. Nabíjení akumulátoru při extrémních teplotách může snížit jeho životnost.
 4. S poškozeným akumulátorem, který již nelze nabít, je třeba zacházet jako s nebezpečným odpadem. Neodhazujte akumulátor do smetí, ohně ani vody.
 5. Používejte pouze akumulátor a nabíječku schválenou výrobcem pro použití v daných zařízeních.

6. Udržujte nabíječku čistou, mimo prach a nečistot.
7. Vždy odstraňte akumulátor před opravou zařízení.
8. Překryjte kontakty akumulátoru, abyste předešli zkratu.
9. Vyhněte se nebezpečí výbuchu!
10. Nekuřte během nabíjení akumulátoru nebo na místě jeho uskladnění. Z porouchaných akumulátorů může unikat výbušný plyn vodík, který se může vznítit od otevřeného plamene nebo jiskry.
11. V případě požáru se snažte uhasit oheň.
12. Akumulátor a nabíječka se průběhu nabíjení mírně zahřívají.

Chemické nebezpečí

Neotevírejte obal akumulátoru. Chraňte akumulátor před nárazem. Dojde-li k vytečení elektrolytu z akumulátoru, je nezbytné zabránit styku s pokožkou. Pokud přece dojde ke kontaktu elektrolytu s pokožkou, opláchněte postižené místo ihned s vodou. V případě, že se vám elektrolyt dostane do očí, okamžitě vyhledejte lékaře.

Nabíjení

Připojte ke zdroji napájení 230 V a spojte nabíjecí kabel s nabíjecím modulem. Vložte baterii do nabíječky, ujistěte se, že je polarita (+/-) správná! Když je baterie nabíjena, svítí červená kontrolka. Důležité: pokud se červená kontrolka nerozsvítí okamžitě po vložení baterie, která byla právě používána, odpojte baterii a vložte ji po několika minutách do nabíječky zpět. Běžný čas nabíjení je kolem 1 – 1,5 hodin. Po této době nabíjecí zařízení zajistí, že bylo dosaženo plně nabitého stavu. Baterie je tepelnou pojistkou chráněna proti přebití, proto může v nabíječce zůstat delší dobu bez poškození (však, ne déle než 24 hodin). Zahřátí baterie a nabíjecího zařízení na konstantní teplotu je normální a není známkou poškození. Podstatně zkrácený provozní čas baterie znamená, že musí být baterie vyměněna.

POUŽITÍ A MONTÁŽ

- **UPOZORNĚNÍ:** Akumulátorové nářadí vždy vypněte a vytáhněte z něj akumulátory před jakýmkoli úpravami, opravami či údržbou.

MONTÁŽ RUKOJETI (OBR. 3)

1. Vložte vrchní část rukojeti do spodní části rukojeti a zarovnejte otvory.
2. Přes otvory provlečte šroub a jednotlivé části rukojeti zajistěte pomocí křídlové matice.

MONTÁŽ RUKOJETI K TĚLU ZAŘÍZENÍ (OBR. 4)

1. Vložte smontovanou rukojeť do těla zařízení a zarovnejte otvory.
2. Přes otvory provlečte šroub a pomocí křídlové matice zajistěte rukojeť k tělu zařízení.

MONTÁŽ PŘÍDAVNÉ RUKOJETI (OBR. 5)

1. Uvolněte aretační šroub přídatné rukojeti.
2. Nastavte požadovaný úhel sklonu přídatné rukojeti (4) tím, že s přídatnou rukojetí budete pohybovat směrem nahoru a dolů.
3. Po dosažení požadovaného úhlu přídatnou rukojeť zajistěte pomocí aretačního šroubu.

MONTÁŽ A DEMONTÁŽ AKUMULÁTORŮ (OBR. 6)

- Otevřete kryt prostoru pro akumulátory.
- Akumulátory vložte do zařízení ve směru zobrazeném na obrázku.
- Pro vyjmutí akumulátoru stiskněte uvolňovací tlačítko a následně akumulátor vyjměte ze zařízení potažením směrem dozadu.

NASTAVENÍ SMĚRU VYHAZOVÁNÍ SNĚHU (OBR. 7)

- Směr vyhazování lze nastavit pomocí páčka pro změnu směru vyhazování sněhu.
- Pro nastavení páčku přizvedněte a otočte do požadovaného směru.

ZAPNUTÍ/VYPNUTÍ ZAŘÍZENÍ (OBR. 8)

- Akumulátorovou sněhovou frézu zapnete tak, že prstem stisknete a podržíte stisknuté bezpečnostní tlačítko (2) a následně stisknete provozní spínač (3).
- Pro vypnutí zařízení uvolněte provozní spínač (3).

NASTAVENÍ OTÁČEK (OBR. 9)

- Pomocí regulátoru otáček lze nastavit otáčky v 6 krocích (1 = minimum / 6 = maximum).

KONTROLA STAVU AKUMULÁTORU (OBR. 11)

- Stiskněte tlačítko na těle zařízení pro aktivaci LED ukazatele stavu akumulátoru, pro zobrazení kapacity akumulátoru.

POČET SVÍTÍCÍCH LED NA UKAZATELI	ZŮSTAJÍCÍ KAPACITA AKUMULÁTORU
0	< 10%
1	10% až 25%
2	25% až 50%
3	50% až 75%
4	75% až 100%

ÚDRŽBA

- **Před zahájením jakékoli kontroly nebo údržby, zařízení vypněte a vytáhněte z něj akumulátory.**
- Akumulátorovou sněhovou frézu důkladně vyčistěte po každém použití. Pokud nečistoty nelze odstranit, použijte měkký hadřík navlhčený v mýdlové vodě. Nikdy nepoužívejte čisticí prostředky nebo rozpouštědla jako je benzín, alkohol, čpavek apod.! Tato rozpouštědla mohou poškodit plastové části výrobku.
- Pravidelně kontrolujte své zařízení a když zjistíte, že některé součástky jsou opotřebované nebo poškozené, preventivně je kvůli vlastní bezpečnosti vyměňte. Opotřebované či poškozené části stroje se mohou vyměnit pouze v autorizovaném servisu nebo jejich výměnu zajistí prodejce.
- Postarejte se o to, aby byly použity originální náhradní součástky značky Worcraft.

OCHRANA ŽIVOTNÍHO PROSTŘEDÍ



Symbol přeškrtnuté nádoby na odpad na produktech nebo v průvodních dokumentech znamená, že použité elektrické a elektronické výrobky nesmí být přidány do běžného komunálního odpadu. Pro správnou likvidaci, obnovu a recyklaci doručte tyto výrobky na určená sběrná místa, kde budou přijata zdarma. Alternativně v některých zemích můžete vrátit své výrobky místnímu prodejci při koupi ekvivalentního nového produktu. Správnou likvidací tohoto produktu pomůžete zachovat cenné přírodní zdroje a napomáháte prevenci potenciálních negativních dopadů na životní prostředí a lidské zdraví, což by mohly být důsledky nesprávné likvidace odpadů. Další podrobnosti si vyžádejte od místního úřadu nebo nejbližšího sběrného místa. Při nesprávné likvidaci tohoto druhu odpadu mohou být v souladu s národními předpisy uděleny pokuty.

WORCRAFT

GARDEN TOOLS

Záruční list / Warranty

Výrobní číslo:	Dátum prodeje:	Podpis a razítko prodejce:

Meno zákazníka (název firmy):	Adresa zákazníka (sídlo firmy):

Zákazník svým podpisem potvrzuje, že mu bylo zařízení předvedeno a vysvětleno, že byl seznámen s návodem k obsluze, nasazením a užíváním stroje a že mu zařízení bylo vydáno kompletní.	Podpis zákazníka:

Záznamy o reklamacích – záručních opravách

Dátum přijetí reklamace:	Datum ukončení reklamace:	Evidenční číslo reklamace:	Podpis převedené záruční opravy (Záznam o neoprávněné reklamace)	Razítko servisního technika:

Podmínky záruky

- Dodavatel poskytuje na tento výrobek záruční dobu uvedenou v tomto záručním listu za podmínek dodržení způsobu používání a skladování výrobku v souladu s platnými podmínkami a normami, jako i návodem k obsluze. Záruční doba začíná běžet od data prodeje. Záruka na baterie je 12 měsíců.
- Prodoužená záruční doba 5 let se poskytuje na výrobek za podmínek, že tento výrobek je dodavatelem označený v seznamu výrobků s prodouženou zárukou, konečným zákazníkům je spotřebitel a výrobek nebude používán na komerční nasazení. Prodoužená záruka je podmíněna pravidelnými servisními prohlídkami v autorizovaných servisních střediscích dodavatele.
- Záruční doba se prodoužuje o dobu, po kterou byl výrobek v záruční opravě a je o tom uveden záznam v seznamu o záručních opravách tohoto záručního listu. Právo na záruční opravu si spotřebitel může uplatnit v některém autorizovaném servisním středisku, podle příloženého seznamu A servisních středisek. Servisní střediska B převádějí záruční opravy pouze na produkty, které byly prodány v jejich provozech. Seznam servisních středisek je pravidelně aktualizován u prodejců a na stránce dovozu: www.strendpro.sk.
- Servisní středisko je povinné zajistit záruční opravu v zákonem stanovené lhůtě. Zákonem stanovená lhůta pro vyřízení reklamace začíná běžet dnem následujícím po datu přijetí reklamace v servisním středisku..
- Bezplatná záruční oprava nemůže být uplatňována pokud jde o poruchy, které byly způsobeny používáním výrobku v rozporu s ustanoveními uvedenými v návodu k obsluze, nesprávnou manipulací, mechanickým poškozením, běžným mechanickým opotřebením dílů způsobeným provozem stroje, vinou obsluhy, živelnou pohromou, neoprávněným zásahem do výrobku, poruchy zapříčiněné použitím nevhodných náhradních dílů, použitím nevhodného paliva, a zřejmě přetížení stroje v důsledku trvalého překračování horní hranice výkonu. Práce spojené s čištěním, základní údržbou, ošetřováním nebo nastavením zařízení, které může převést obsluha a jsou uvedeny v návodu k obsluze, nespádají do rozsahu záruky.
- Za běžné opotřebením dílů se zvaží hlavně opotřebením: všech rotujících a pohyblivých částí, řezných částí a jejich krytů, střížných šroubů a klínů, převodových a klínových řemenů, řetězových převodů, třecí plochy brzd a spojek, dezény pneumatik a díly běžné údržby jako jsou: vzduchové, hydraulické a olejové filtry, zapalovací svíčky, olejové a chladicí náplně.
- Z prodoužené záruky jsou vyjmuty části strojů a zařízení, na které je konkrétní výrobce poskytuje kratší záruku jako dodavatel na samotný výrobek, ve kterém jsou namontovány. Do této kategorie částí patří: akumulátory, žárovky a podobně.
- Právo uplatnit nároky plynoucí ze záruky má vlastník výrobku, pokud tak učiní nejpozději v poslední den záruční doby.
- Při reklamacích se postupuje podle příslušných ustanovení občanského zákoníku a Zákona o ochraně spotřebitele.
- Servisní prohlídky, které jsou podmínkou prodoužené 5 leté záruky, musí být prováděny pouze v autorizovaném servisním středisku dodavatele, v pravidelných intervalech a období mezi jednotlivými prohlídkami nesmí překročit dobu 12 měsíců. První servisní prohlídka musí být provedena nejpozději do 12 měsíců od data prodeje výrobku. Servisní prohlídky provádějí servisní střediska v období posledních tří a prvních dvou měsíců kalendářního roku. Každá servisní prohlídka musí být zaznamenána v tomto záručním listě s uvedeným datem prohlídky, podpisem a razítkem servisního střediska. Servisní prohlídkou se rozumí kontrola stroje, výměna náplní a filtrů dle doporučení výrobce, výměna opotřebených a poškozených dílů, které mohou ovlivnit poškození nebo opotřebením jiných dílů a samotné nastavení stroje. Úkon servisní prohlídky a použitý materiál se účtuje dle platného ceníku servisního střediska.

Při uplatňování reklamace je reklamující povinen předložit k reklamaci čistý a kompletní výrobek, doklad o koupi nebo vyplněný a potvrzený záruční list. V případě prodoužené záruky, záznamy o servisních prohlídkách a daňové doklady za jednotlivé prohlídky. Při nesplnění některé z podmínek prodoužené záruky uvedené v tomto záručním listu, se na výrobek poskytuje záruční doba 2 roky.

ZÁRUČNÍ A POZÁRUČNÍ SERVIS PROVÁDÍ ZÁSTUPCE VÝROBCE

Zplnomocněný zástupce výrobce: Slovakia Trend Export-Import s.r.o., Michalovská 87/1414, 073 01 Sobrance

Fax: (056) 652-2329 Tel: 0915 392 687 E-mail: servis@slovakia-trend.sk

AKKUMULÁTOROS HÓFÚRÓ

HASZNÁLAT

Az akkumulátoros hómaró kizárólag frissen hullott, laza, nedves és poros hó eltakarítására szolgál szilárd alappal rendelkező felületekről (például udvarokról, garázsokhoz vezető felhajtókról, járdákról vagy parkolókról magánterületen) és sima felületekről (pl. beton, gránit burkolat vagy aszfalt).

Az akkumulátoros hómaró nem nagyon nedves, tömörített hó vagy jég eltakarítására szolgál. A készülék segítségével nem lehet még havat is eltakarítani, melynek mélysége nagyobb, mint max. a műszaki paraméterekben megadott hóvastagság.

A készüléket csak az előírt célokra használja. Minden más használat visszaélésnek minősül. A felhasználó/üzemeltető, és nem a gyártó felelős a helytelen használatból eredő károkért vagy sérülésekért. Kérjük, vegye figyelembe, hogy ez a készülék nem kereskedelmi vagy ipari használatra készült. A garancia nem érvényes, ha a készüléket kereskedelmi, ipari vagy hasonló célokra használják.





TECHNIKAI PARAMÉTEREK









	FESZÜLTSG	2 x 20 V
	KAPACITÁS	4 Ah
	FORDULATOK MEGTERHELÉS NÉLKÜL	1 667 – 1 998 perc ⁻¹
	MUNKASZÉLLESÉG	400 mm
	MAX. HÓMÉLYSÉG	200 mm
	MAX. DOBÁSTÁVOLSÁG	6 m
	REZGÉS	2,5 m/mp ² Eltérés (K) = 1,5 m/mp ²
	AKUSZTIKUS TELJESÍTMÉNYSZINT (LWA)	91 dB(A) Eltérés (K) = 3 dB(A)
	AKUSZTIKUS NYOMÁSSZINT (LpA)	74,5 dB(A) Eltérés (K) = 3 dB(A)
	SÚLY	6,5 kg

A KÉSZÜLÉK RÉSZEI

1	Sebesség szabályozó	8	Szárnyas anya
2	Biztonsági gomb	9	Kar a hó kilökésének irányának megváltoztatásához
3	Működési kapcsoló	10	Oldalfedél
4	Kiegészítő fogantyú	11	Elemtartó rekesz fedele
5	A fogantyú felső része	12	Fogantyú a készülék hordozásához
6	Szárnyas anya	13	Csatorna kiadása
7	A fogantyú alsó része	14	Lapátrúd

JELMAGYARÁZAT

	Általános figyelmeztetés a veszélyre.
	Olvassa el a használati utasítást.
	Ne dobja a normál háztartási hulladék közé. Ehelyett ökológiailag elfogadható útközben vegye fel a kapcsolatot az újrahasznosító központokkal. Kérjük, figyeljenek az élet védelmére környezet.
	A termék megfelel a vonatkozó európai irányelveknek, és ezen irányelvek megfelelőségértékelési módszerét is elvégezték

	Használjon munkavédelmi szemüveget.
	Viseljen védőkesztyűt.
	Munka közben használjon csúszásmentes cipőt.
	Fennáll annak a veszélye, hogy tárgyakat, mint pl. apró kövek, amelyek veszélyeztethetik a kezelőt vagy más embereket. FIGYELMESZTETÉS: Működés közben tartson biztonságos távolságot a készüléktől.
	Sérülésveszély a készülék forgó részei miatt.
	Garantált akusztikus teljesítményszint Lwa dB-ben.
	Védelmi osztály III
	Védelmi fok IPX1
	FIGYELMESZTETÉS! Bármilyen ellenőrzés vagy karbantartás megkezdése előtt kapcsolja ki a készüléket, és vegye ki belőle az akkumulátort, hogy elkerülje a véletlen beindulást és az esetleges sérüléseket.

ÁLTALÁNOS BISZTONSÁGI ELŐÍRÁSOK AZ ELEKTROMOS SZERSZÁMOKHOZ

- **FIGYELMESZTETÉS!** Olvassa el az elektromos kéziszerszámhoz mellékelt biztonsági figyelmeztetéseket, utasításokat, illusztrációkat és műszaki adatokat. Az alábbi utasítások be nem tartása áramütést, tüzet és/vagy súlyos sérülést okozhat.

1) MUNKAHELYI BISZTONSÁG

- A munkahelyet tisztán és jól megvilágított állapotban kell tartani. A rendetlenség és a sötét terek gyakran okozzák a baleseteket.
- Ne használjon elektromos szerszámokat robbanásveszélyes környezetben, ahol gyúlékony folyadékok, gázok vagy por vannak. Az elektromos szerszámok szikrákat bocsátanak ki, amelyek meggyújthatják a port vagy a gőzöket.
- Elektromos szerszámok használatakor ügyeljen arra, hogy gyermekek és más személyek ne férhessenek hozzá. Ha megzavarják, elveszítheti az irányítást az Ön által végzett tevékenység felett.

2) ELEKTROMOS BISZTONSÁG

- Az elektromos kéziszerszám tápkábelének dugójának illeszkednie kell a hálózati aljzathoz. Soha semmilyen módon ne módosítsa az e-mailt. tápkábel. Soha ne csatlakoztasson elosztókhöz vagy más adapterekhez olyan szerszámokat, amelyeknek a tápkábel csatlakozóján biztonsági tű van. A sértetlen dugók és a megfelelő aljzatok csökkentik az áramütés kockázatát. A sérült vagy összegabalyodott tápkábelek növelik az áramütés kockázatát. Ha a tápkábel sérült, ki kell cserélni egy speciális tápkábelre, amelyet a gyártótól vagy annak értékesítési képviselőjétől szerezhet be.
- A kezelő nem érinthet testével földelt tárgyakat, mint pl csövek, központi fűtés, tűzhelyek és hűtőszekrények. Az áramütés veszélye nagyobb, ha teste a földhöz van kötve.
- Ne tegye ki az elektromos szerszámokat esőnek, nedvességnek vagy víznek. Soha ne érintse meg az elektromos kéziszerszámokat nedves kézzel. Soha ne mossa folyó víz alatt és ne merítse vízbe az elektromos szerszámokat.
- A kábelt nem szabad túlterhelni. Soha ne használja a kábelt az elektromos kéziszerszám hordozására,

kihúzására vagy kihúzására. A kábelt nem szabad hőnek, olajnak, éles széleknek vagy mozgó alkatrészeknek kitenni. A sérült vagy összegabalyodott kábelek növelik az áramütés kockázatát.

- Soha ne dolgozzon olyan szerszámmal, amelynek elektromos eleme sérült. kábel ill villával, vagy a földre esett és bármilyen módon megsérült.

- Ha az elektromos szerszámokat a szabadban használja, használjon kültéri használatra alkalmas hosszabbítót. A kültéri használatra alkalmas kábel használata csökkenti az áramütés kockázatát

- Ha nedves helyen használ elektromos szerszámokat, használjon hibaáram-védőkapcsolóval (RCD) védett tápegységet. Az RCD használata csökkenti az áramütés veszélyét. A „maradékáram-védőkapcsoló (RCD)” kifejezés helyettesíthető a „főáram-megszakító (GFCI)” vagy a „szivárgóáram-megszakító (ELCB)” kifejezéssel.

- Tartsa el. kéziszerszámok kizárólag szigetelt felületekre, amelyek megfogásra szolgálnak, mert működés közben a vágó- vagy fúrótartozékok érintkezhetnek a rejtett vezetővel vagy annak saját vezetékével.

3) SZEMÉLYI BISZTONSÁG

- Az elektromos szerszámok használatakor legyen figyelmes és éber, maximálisan figyeljen az éppen végzett tevékenységre. Koncentrálj a munkára. Ne dolgozzon elektromos szerszámokkal, ha fáradt vagy kábítószert, alkohol vagy gyógyszer hatása alatt áll. Még a pillanatnyi figyelmetlenség is súlyos személyi sérüléshez vezethet elektromos szerszámok használata közben. Amikor az el. ne egyen, igyon vagy dohányozzon a szerszámmal.

- Használjon védőfelszerelést. Mindig használjon szemvédőt. Használjon az Ön által végzett munka típusának megfelelő védőfelszerelést. Védőfelszerelések, mint pl a munkakörülményeknek megfelelően használt légzőkészülék, csúszásmentes biztonsági cipő, fejedő vagy hallásvédő csökkenti a személyi sérülés kockázatát.

- Kerülje az elektromos áram véletlen bekapcsolását eszközöket. Ne továbbítson e. olyan eszköz, amely csatlakoztatva van, ujjával a kapcsolón vagy a kioldón. Győződjön meg arról, hogy a kapcsoló vagy a kioldó „ki” állásban van, mielőtt csatlakoztatja a tápegységhez. Villamosenergia átvitel szerszámokat tartsa az ujját a kapcsolón, vagy csatlakoztassa az elektromos csatlakozót. szerszámok behelyezése az aljzatba bekapcsolt kapcsoló mellett súlyos sérüléseket okozhat.

- Mielőtt bekapcsolná az áramot szerszámokat, távolítsa el minden beállító kulcsot és szerszámot. Az elektromos kéziszerszám forgó részéhez rögzítve maradó csavarkulcs vagy szerszám személyi sérülést okozhat.

- Mindig tartson stabil testtartást és egyensúlyt. Csak ott dolgozzon, ahol biztonságosan elérhető. Soha ne becsülje alá saját erejét. Ne használjon elektromos szerszámokat, ha fáradt.

- Öltözz megfelelően. Használjon munkaruhát. Ne viseljen bő ruhát vagy ékszert. Ügyeljen arra, hogy haja, ruhája, kesztyűje vagy bármely más testrésze ne kerüljön túl közel a forgó vagy forró elektromos alkatrészekhez. eszközöket.

- Csatlakoztassa az el. porelszívó eszköz. Ha van benne áram porgyűjtő vagy porelszívás eszköz csatlakoztatásának képességét, győződjön meg arról, hogy megfelelően van csatlakoztatva és használja. Az ilyen berendezések használata csökkentheti a por okozta veszélyt.

- Rögzítse szilárdan a munkadarabot. A megmunkálandó munkadarab rögzítéséhez használjon asztalos bilincset vagy satut.

- Ne használjon semmilyen eszközt, ha alkohol, kábítószert, gyógyszeres vagy egyéb kábító vagy függőséget okozó anyag hatása alatt áll.

- A készüléket nem használhatják csökkent fizikai, érzékszervi vagy szellemi képességekkel rendelkező személyek (beleértve a gyermekeket is), vagy akiknek nincs tapasztalatuk és tudásuk, kivéve, ha felügyelik őket, vagy ha az eszköz használatára vonatkozó utasításokat nem kaptak egy felelős személytől. biztonságuk érdekében. A gyermekeket felügyelni kell, hogy ne játsszanak a készülékkel.

4) AZ ELEKTROMOS SZERSZÁMOK HASZNÁLATA ÉS KARBANTARTÁSA

- El. mindig húzza ki a szerszámot a konnektorból. hálózatok bármilyen probléma esetén munka közben, minden tisztítás vagy karbantartás előtt, minden költözéskor és megálláskor! Soha ne dolgozzon elektromos árammal. szerszámot, ha az bármilyen módon megsérült.

- Ha a szerszám szokatlan hangot vagy szagot kezd kibocsátani, azonnal hagyja abba a munkát.

- Ne terhelje túl az elektromos szerszámokat. Az elektromos kéziszerszámok jobban és biztonságosabban működnek, ha olyan sebességgel üzemeltetik őket, amelyre tervezték. Használja a munkához megfelelő

eszközöket. A megfelelő szerszám jól és biztonságosan elvégzi azt a munkát, amelyre készült.

- Ne használjon olyan elektromos szerszámokat, amelyeket nem lehet biztonságosan be- és kikapcsolni a vezérlőkapcsolóval. Az ilyen eszköz használata veszélyes. A sérült kapcsolót minősített szervizben kell megjavítani.

- Húzza ki a szerszámot az elektromos hálózathoz, mielőtt elkezdi a beállítást, a tartozékok cseréjét vagy a karbantartást. Ez az intézkedés csökkenti a véletlen indítás veszélyét.

- A nem használt elektromos szerszámokat gyermekektől és illetéktelen személyektől távol tartsa. A tapasztalatlan felhasználók kezében lévő elektromos szerszámok veszélyesek lehetnek. Az elektromos szerszámokat száraz és biztonságos helyen tárolja.

- Gondosan tartsa jó állapotban az elektromos szerszámokat. Rendszeresen ellenőrizze a mozgó alkatrészek beállítását és mobilitásukat. Ellenőrizze, hogy nem sérültek-e meg a védőburkolatok vagy más alkatrészek, amelyek veszélyeztethetik az elektromos kéziszerszám biztonságos működését. Ha a szerszám megsérült, újbóli használat előtt javíttassa meg. Sok sérülést az elektromos szerszámok nem megfelelő karbantartása okoz.

- Tartsa a vágószerszámokat élesen és tisztán. A megfelelően karbantartott és élezett szerszámok megkönnyítik a munkát, csökkentik a sérülésveszélyt, és jobban ellenőrizhető a velük végzett munka. A használati utasításban felsoroltaktól vagy az importőr által javasoltaktól eltérő tartozékok használata károsíthatja a szerszámot, és sérülést okozhat.

- Elektromos szerszámok, tartozékok, munkaeszközök stb. használja ezen utasításoknak megfelelően, és az adott elektromos kéziszerszámhoz előírt módon, figyelembe véve az adott munkakörülményeket és az elvégzett munka típusát. Ha a szerszámot nem rendeltetésszerűen használja, az veszélyes helyzetekhez vezethet.

5) AZ AKKUMULÁTOR SZERSZÁMOK HASZNÁLATA

- Az akkumulátor behelyezése előtt győződjön meg arról, hogy a kapcsoló "0-off" állásban van. Az akkumulátor bekapcsolt szerszámába való behelyezése veszélyes helyzeteket okozhat.

- Az akkumulátor töltéséhez csak a gyártó által előírt töltőt használjon. Ha más típusú akkumulátorhoz töltőt használ, az megsérülhet és tüzet okozhat.

- Csak az adott szerszámhoz való akkumulátort használjon. Más akkumulátorok használata sérülést vagy tüzet okozhat.

- Ha az akkumulátort nem használja, tárolja elkülönítve fémtárgyaktól, például bilincsektől, kulcsoktól, csavaroktól és egyéb apró fémtárgyaktól, amelyek az akkumulátor érintkezőinek összekapcsolódását okozhatják. Az akkumulátor rövidre zárása sérülést, égési sérülést vagy tüzet okozhat.

- Az akkumulátorokat óvatosan kezelje. Gondatlan kezelés esetén vegyi anyag távozhat az akkumulátorból. Kerülje a vele való érintkezést. Ha kapcsolatba kerül ezzel a vegyszerrel, mossa le az érintett területet folyó vízzel. Ha a vegyszer a szembe kerül, azonnal forduljon orvoshoz. Az akkumulátor vegyszerek súlyos sérüléseket okozhatnak.

- Az akkumulátort vagy a szerszámot nem szabad tűznek vagy túl magas hőmérsékletnek kitenni. Tűznek vagy 130°C feletti hőmérsékletnek való kitettség robbanást okozhat.

- Sérült vagy újjáépített akkumulátort vagy szerszámot nem szabad használni. A sérült vagy módosított akkumulátorok kiszámíthatatlanul viselkedhetnek, és tüzet, robbanást vagy sérülésveszélyt okozhatnak.

6) SZERVIZ

- Az elektromos szerszámok szervizelését bízza szakképzett szerelőre. Csak azonos cserealkatrészek használhatók. Ezzel garantálja az elektromos kéziszerszám biztonságának megőrzését.

BISZTONSÁGI ELŐÍRÁSOK AZ AKKUMULÁTOROS HÓFÚRÓRA

- Olvassa el figyelmesen ezt a használati útmutatót, és ismerkedjen meg a készülék vezérlésével és megfelelő használatával. Különösen nézze meg, hogyan tudja azonnal leállítani és kikapcsolni a készüléket.

- Az akkumulátoros hómarót nem használhatják olyan személyek (beleértve a gyerekeket is), akiknek fizikai, érzékszervi vagy szellemi fogyatékosága, illetve tapasztalatának és tudásának hiánya akadályozza meg a

biztonságos használatát, kivéve, ha a használatukért felelős személy felügyeli, vagy kioktatta őket a használatára. biztonság. Felügyelje a gyermekeket, hogy ne játsszanak a készülékkel.

- Személyek, különösen kisgyermek és háziállatok nem tartózkodhatnak a munkaeszköz közelében.
- Munka közben soha ne sétáljon vagy fuss. Ügyeljen arra, hogy ne csússzon el vagy essen el, különösen ha hátrafelé mozog.
- Az üzemeltető vagy a felhasználó felelős a más személyeknek okozott sérülésekért és károkért, vagy a tulajdonukban keletkezett károkért.
- Ne használja az akkumulátoros hómarót rossz látási vagy fényviszonyok mellett.
- Ne használja az akkumulátoros hómarót üvegépületek, járművek, ablakok stb. közelében. megfelelő kilökési szög beállítása nélkül.
- Ne használja az akkumulátoros hómarót megfelelő téli ruha nélkül. Viseljen olyan cipőt, amely még csúszós felületen is biztosítja a stabilitást.
- Ne használja az akkumulátoros hómarót sérült vagy nem megfelelően felszerelt védőlemezekkel, burkolatokkal vagy egyéb védőelemekkel.
- Használat közben az újratölthető hó fezt két kézzel erősen a fogantyújánál fogja meg.
- A készülék használatakor legyen figyelmes és éber, maximálisan figyeljen az éppen végzett tevékenységre. Koncentrálj a munkára. Ne működtesse az akkumulátoros hómarót, ha fáradt vagy kábítószert, alkoholt vagy gyógyszer hatása alatt áll. Akár egy pillanatnyi figyelmetlenség is súlyos sérülésekhez vezethet az akkumulátoros hómaró használatakor. Ne egyen, igyon vagy dohányozzon, amikor az akkumulátoros hómaróval dolgozik.
- Alaposan vizsgálja meg azt a területet, ahol az akkumulátoros hómarót használni fogja, és távolítsa el az összes szőnyeget, szánok, táblák, kábelek és egyéb tárgyak.
- A kezek és lábak nem kerülhetnek közel a forgó alkatrészekhez. A kidobó nyílásnak mindig szabadnak kell lennie.
- Ne irányítsa a kilökődést a jelenlévőkre, és ügyeljen arra, hogy senki ne legyen a készülék előtt.
- Legyen különösen óvatos, ha a készüléket kavicsos úton, járdán vagy utcán használja. Legyen tisztában a rejtett kockázatokkal és a szállítással.
- Ne távolítsa el a havat lejtők mentén. Legyen rendkívül óvatos, amikor irányt változtat lejtőn. Ne távolítsa el a havat túl meredek lejtőkön. Lejtőkön mindig tartson stabil pozíciót.
- Használjon alacsony sebességű berendezést csúszós felületeken. Legyen óvatos, amikor hátramenetet kapcsol, vagy maga felé húzza a gépet.
- Ha az akkumulátoros hómaróval eltalált egy tárgyat, azonnal kapcsolja ki a készüléket, és gondosan ellenőrizze az esetleges sérüléseket. Szükség esetén javítsa meg az akkumulátoros hómarót, mielőtt újraindítaná és üzembe helyezné.
- Kapcsolja ki az akkus hómarót:
 - a) amikor eltávolodik a készüléktől,
 - b) ha szeretné eltávolítani a készüléket elzáró szennyeződések,
 - c) amikor ellenőrzi, tisztítja vagy valami mást végez a készüléken (javítja),
 - d) ha rendellenesen rezegni kezd (azonnal ellenőrizni kell).
- Soha ne használja a készüléket kopott vagy sérült alkatrészekkel. Biztonsági okokból cserélje ki a kopott vagy sérült alkatrészeket eredeti gyártói alkatrészekre.

FIGYELMESZTETÉS! Súlyos kézsérülések veszélye áll fenn a nyomócsatorna tisztítása során! A forgó

alkatrészekkel való érintkezés súlyos kézsérülést okozhat.

A nyomócsatorna tisztítása előtt először kapcsolja ki az akkumulátoros hómarót, és várja meg, amíg minden forgó alkatrész leáll. **Mindig a megfelelő szerszámot használja a kilökőcsatorna tisztításához. Soha ne tisztítsa kézzel a kilökőcsatornát!**

- Hagyja az akkumulátoros hómarót néhány percre működni a hó eltávolítása után, hogy megakadályozza a forgó részek fagyását.

BISZTONSÁGI ELŐÍRÁSOK AZ AKKUMULÁTORHOZ ÉS KARBANTARTÁSHOZ

- Az akkumulátor és a töltő első használata előtt figyelmesen olvassa el a használati útmutatót.

1. Ellenőrizze, hogy a hálózatban elérhető elektromos áram megegyezik-e az akkumulátortöltőn feltüntetett áramerősséggel.
2. Ne engedje, hogy nedvesség, eső vagy fröccsenő víz elérje az akkumulátor töltési pontját.
3. Ne töltsen az akkumulátort 10°C alatti vagy 40°C feletti hőmérsékleten. Az akkumulátor szélsőséges hőmérsékleten történő töltése csökkentheti annak élettartamát.
4. A sérült, már nem tölthető akkumulátort veszélyes hulladékként kell kezelni. Ne dobja az akkumulátort szemétkosárba, tűzbe vagy vízbe.
5. Csak a gyártó által jóváhagyott akkumulátort és töltőt használjon a készülékekben való használatra.
6. Tartsa tisztán a töltőt, távol a portól és szennyeződésektől.
7. A készülék javítása előtt mindig távolítsa el az akkumulátort.
8. Fedje le az akkumulátor érintkezőit a rövidzárlat elkerülése érdekében.
9. Kerülje a robbanásveszélyt!
10. Ne dohányozzon az akkumulátor töltése közben vagy a tárolás helyén. A hibás akkumulátorokból robbanásveszélyes hidrogéngáz távozik, amely nyílt lángtól vagy szikrától meggyulladhat.
11. Tűz esetén próbálja meg eloltani a tüzet.
12. Töltés közben az akkumulátor és a töltő kissé felmelegszik.

Vegyifigyelmeztetés

Ne nyissa fel az akkumulátort. Óvja az akkumulátort az ütésektől. Ha elektrolit szivárog az akkumulátorból, meg kell akadályozni a bőrrel való érintkezést. Ha az elektrolit a bőrrel érintkezik, azonnal öblítse le vízzel az érintett területet. Ha elektrolit a szemébe kerül, azonnal forduljon orvoshoz.

Töltés

Csatlakoztassa egy 230 V-os áramforráshoz, és csatlakoztassa a töltőkábelt a töltőmodulhoz. Helyezze be az akkumulátort a töltőbe, ügyeljen a polaritásra (+ / -)! Amikor az akkumulátor töltődik, a piros lámpa világít. Fontos: ha a piros lámpa nem gyullad ki azonnal az éppen használt akkumulátor behelyezése után, húzza ki az akkumulátort, és néhány perc múlva helyezze vissza a töltőbe. A normál töltési idő 1-1,5 óra. Ezen idő letelte után a töltőkészülék gondoskodik a teljesen feltöltött állapot eléréséről. Az akkumulátort hőbiztosíték védi a túltöltés ellen, így sokáig károsodás nélkül a töltőben maradhat (de nem tovább 24 óránál). Az akkumulátor és a töltő állandó hőmérsékletre melegítése normális, és nem károsodás jele. Az akkumulátor jelentősen csökkentett üzemideje azt jelenti, hogy az akkumulátort ki kell cserélni.

HASZNÁLAT ÉS KARBANTARTÁS

- **FIGYELMEZTETÉS:** Bármilyen módosítás, javítás vagy karbantartás előtt mindig kapcsolja ki az akkus szerszámot, és vegye ki belőle az elemeket.

A FOGANTYÚ SZERELÉSE (3. ÁBRA)

1. Illessze a fogantyú tetejét a fogantyú aljába, és igazítsa a lyukakat.
2. Vezesse át a csavart a lyukakon, és rögzítse a fogantyú egyes részeit szárnyas anyával.

A FOGANTYÚ FELSZERELÉSE A SZERSZÁM TESTÉHEZ (4.ÁBRA)

1. Helyezze be az összeszerelt fogantyút a készülék testébe, és igazítsa a lyukakat.

2. Vezesse át a csavart a lyukakon, és egy szárnyas anyával rögzítse a fogantyút a készülék testéhez.

A MELLÉK FOGANTYÚ SZERELÉSE (5.ÁBRA)

1. Lazítsa meg a kiegészítő fogantyú rögzítőcsavarját.
2. Állítsa be a kiegészítő fogantyú (4) kívánt dőlésszögét a kiegészítő fogantyú fel-le mozgatásával.
3. A kívánt szög elérése után rögzítse a kiegészítő fogantyút a rögzítőcsavarral.

AZ AKKUMULÁTR KI ÉS FELSZERELÉSE (6.ÁBRA)

- Nyissa ki az elemtartó fedelét.
- Helyezze be az elemeket a készülékbe a képen látható irányban.
- Az akkumulátor eltávolításához nyomja meg a kioldó gombot, majd hátrafelé húzva vegye ki az akkumulátort a készülékből.

A HÓDOBÁSI IRÁNY BEÁLLÍTÁSA (7. ÁBRA)

- A kidobás iránya a kar segítségével állítható a hó kilökésének irányának megváltoztatásához.
- A beállításhoz emelje fel a kart, és fordítsa el a kívánt irányba.

A KÉSZÜLÉK BE ÉS KIKAPCSOLÁSA (8.ÁBRA)

- Az akkus hómarót úgy kapcsolja be, hogy ujjával megnyomja és lenyomva tartja a biztonsági gombot (2), majd megnyomja a működtető kapcsolót (3).
- A készülék kikapcsolásához engedje el a működtető kapcsolót (3).

A FORDULATOK BEÁLLÍTÁSA (9.ÁBRA)

- A fordulatszám szabályzó segítségével 6 fokozatban lehet beállítani a fordulatszámot (1 = minimum / 6 = maximum).

AZ AKKUMULÁTOR ÁLLAPOT ELLENŐRZÉSE (11. ÁBRA)

- Nyomja meg a gombot a készülék testén, hogy aktiválja az akkumulátor állapotjelző LED-jét az akkumulátor kapacitásának megjelenítéséhez.

A VILÁGÍTÁS LED-EK SZÁMA A JELZŐN	AZ AKKUMULÁTOR MARADÉK KAPACITÁSA
0	< 10%
1	10% -től 25%-ig
2	25% -től 50%-ig
3	50% -től 75%-ig
4	75% -től 100%-ig

KARBANTARTÁS

- Bármilyen ellenőrzés vagy karbantartás megkezdése előtt kapcsolja ki a készüléket, és vegye ki belőle az elemeket.

- Minden használat után alaposan tisztítsa meg az akkus hómarót. Ha a szennyeződés nem távolítható el, használjon szappanos vízzel megnedvesített puha rongyot. Soha ne használjon tisztítószereket vagy oldószereket, például benzint, alkoholt, ammóniát stb.! Ezek az oldószerek károsíthatják a termék műanyag részeit.

- Rendszeresen ellenőrizze készülékét, és ha azt tapasztalja, hogy egyes részei elhasználódtak vagy sérültek, saját biztonsága érdekében cserélje ki azokat. A gép kopott vagy sérült részeit csak hivatalos szervizben lehet cserélni, vagy az eladó gondoskodik a cseréről.

- Győződjön meg arról, hogy eredeti Warcraft alkatrészeket használ.

KÖRNYEZETVÉDELEM



Az áthúzott hulladékgyűjtő tartály szimbólum a termékeken vagy a kísérő dokumentumokban azt jelenti, hogy a használt elektromos és elektronikai termékeket nem szabad a normál kommunális hulladékhoz adni. A megfelelő ártalmatlanítás, hasznosítás és újrahasznosítás érdekében ezeket a termékeket szállítsa a kijelölt gyűjtőhelyekre, ahol ingyenesen átveszik azokat. Alternatív megoldásként egyes országokban visszaküldheti termékeit a helyi kiskereskedőnek, ha egyenértékű új terméket vásárol. A termék megfelelő ártalmatlanításával hozzájárul az értékes természeti erőforrások megőrzéséhez, és segít megelőzni a környezetre és az emberi egészségre gyakorolt lehetséges negatív hatásokat, amelyek a nem megfelelő hulladékkezelésből származhatnak. További részletekért forduljon a helyi hatósághoz vagy a legközelebbi gyűjtőhelyhez. Az ilyen típusú hulladékok szakszerűtlen ártalmatlanítása a nemzeti előírásoknak megfelelően bírságot vonhat maga után.

WORCRAFT

GARDEN TOOLS

Garancialevél/Warranty

Modellszám:	Eladás dátuma:	Eladó aláírása és pecsétje:

Ügyfél neve (cég neve):	Ügyfél címje (Cég címje):

Az ügyfél az aláírásával megerősíti, hogy a készüléket bemutatták és elmagyarázták neki, hogy ismeri a gép üzemeltetésére és használatára vonatkozó utasításokat, valamint hogy a készülék teljesen volt neki kiadva.	Ügyfél aláírása:

Jegyzések a panszokról – jótálási javítások

A panasz elfogadásának dátuma:	A panasz befejezésének dátuma:	A panasz száma:	Aláírás az átvett jótálási javításról (Jegyzések a jogosulatlan panszról)	Serviztechnikus pecsétje:

Jótállás feltételek

- A szállító biztosítja a termék jótálását amely szerepel a garancialevelen a feltétellel, hogy a használat és tárolás összhangban lesz a feltételekkel és normákkal, valamint a használati utasítással. A garanciaidő az értékesítés időpontjától kezdődik.
A jótálási idő a töltőkre 12 hónap.
- A kiterjesztett garanciát 5 éves időszakra nyújtják a feltétellel, hogy a termék bevan írva a hoszab garancia termékek listájára, az utolsó használó a vevő, es nemlesz használva kereskedelmi célokra. A kiterjesztett jótállás rendszeres szervizellenőrzést igényel a szállító hivatalos szervizközpontjában.
- A garancia időtartama meghosszabbodik a termék garanciális idejével mikor a szervizközpontba volt javításba, és a jótállási lapon felvann jegyezve ez az idő. A jótállási igényt a fogyasztó igényelheti egy hivatalos szervizközpontban, a mellékelt "A" szervizközpont lista szerint. A "B" szervizközpontokba csak ojan termékeken végeznek javításokat amelyeket ott adtak ell. A szervizközpontok listáját rendszeresen frissítik a gyártók és az import oldalon: www.strendpro.sk.
- A Szervizközpontnak a törvényi határidőn belül jótálási javítást kell biztosítania. A panaszkezelés törvényes határideje a panasz kézhezvételét követő napon kezdődik
- Az ingyenes garanciális javítás nem alkalmazható a termék helytelen használatából eredő hibákra, az üzemeltetési utasítás okal elentétben, a nem megfelelő kezelésének, a gép mechanikai károsodásra, az általános mechanikai károsodásra amely általános használatkor keletkezik, az üzemeltető helytelen használatára, természeti katasztrófaéknál, a termékkel való illetéktelen beavatkozásnál , a nem megfelelő pótalkatrészek használatánál a nem megfelelő tüzelőanyag használatnál és a látszólagos gépi túlterhelés következtében fellépő hibáknál a felső teljesítmény határ folyamatos túllépése miatt. Az üzemeltető által kezelhető, és a használati utasításban felsorolt tisztítási, karbantartási, gondoskodás és a beállítási munkák nem tartoznak a jótállás hatálya alá.
- Az alkatrészek kopásának elsősorban ojan alkatrészek kopása érhető mind: minden forgó és mozgó alkatrész, vágó rész és burkolat, kapcsok és ékek, fogaskerekek és ékszíjak, láncos fogaskerekek, súrlódás és tengelykapcsoló súrlódó felületek, gumiabroncs futófelületek és rutinszerű karbantartási alkatrészek, mint például: , hidraulikus és olajsűrűk, gyújtógyertyák, olaj- és hűtőfolyadék-kazetták
- A kiterjesztett garanciából kivannak hagyva olyan gépek és berendezések mentesített részeit, amelyeknél az adott gyártó rövidebb garanciát nyújt, mint maga a termék gyártója. Ez a kategória magában foglalja: akkumulátorok, izzók és hasonlók
- A garancia alá tartozó igények igénybevételéhez való jog a termék tulajdonosa, feltéve hogy ezt legkésőbb a jótállási időszak utolsó napján teszi meg.
- A követelések feldolgozása a Polgári Törvénykönyv és a Fogyasztóvédelmi Törvény vonatkozó rendelkezéseinek megfelelően történik.
- A meghosszabbított 5 éves garanciális feltételeknek megfelelő szervizellenőrzést csak rendszeres időközönként, a szállító hivatalos szervizközpontjában lehet elvégezni, és az egyes vizsgálatok közötti időszak nem haladhatja meg a 12 hónapot. Az első szervizvizsgálatot legkésőbb a termék értékesítésének napjától számított 12 hónapon belül kell elvégezni. A szervizvizsgálatokat a naptári év utolsó három és első két hónapjában szervizközpontok végzik. Minden szervizvizsgálatot fel kell jegyezni a jótállási jegyen a szervizközpont ellenőrzésének, aláírásának és bélyegzőjének dátumával. A szervizvizsgálat a gyártó által ajánlott gépellenőrzést, a patronok és szűrők cseréjét, a kopott és sérült alkatrészek cseréjét, amelyek a más alkatrészek károsodását, kopását és a gép beállítását érinthetik. A szolgáltatási ellenőrzést és a felhasznált anyagot egy érvényes kiszolgálóközponti árlista szerint kell kiszámítani.

A panasz benyújtásakor a panaszolt köteles benyújtani egy tiszta és teljes terméket, a vásárlás igazolását, vagy egy kitöltött és megerősített garanciajegyet a panaszra. A kiterjesztett garancia esetén a szervizvizsgálatok és az egyes tûrak adózási dokumentumait rögzítik.
Ha a garanciális kártyán a meghosszabbított garanciális feltételek egyikének sem felel meg, a termék 2 év garanciát vállal.

A JÓTÁLLÁSON BELÜLI ÉS JÓTÁLLÁSON KÍVÜLI SZERVIZT A GYÁRTÓ FELHATALMAZOTT KÉPVISELŐJE VÉGI

A gyártó felhatalmazott képviselője: Slovakia Trend Export-Import s.r.o., Michalovská 87/1414, 073 01 Sobrance

Fax: (056) 652-2329 Tel: 0915 392 687 E-mail: servis@slovakia-trend.sk

Mașină de aruncat zăpada fără fir

UTILIZARE INTENȚIONATĂ

Acest utilaj este conceput exclusiv pentru uz privat pentru îndepărtarea zăpezii proaspete (umedă și pulverulentă) de pe aleile și zonele pavate (de exemplu, curți, alei de garaj, alei pietonale sau locuri de parcare).

Căile și zonele care urmează să fie curățate trebuie să aibă o bază fermă și o suprafață netedă (de exemplu, pavaj de beton, pavaj de granit sau asfalt).

Aparatul nu este conceput pentru următoarele:

- Curățarea zăpezii de pe potecile și zonele neasfaltate (de exemplu, zonele cu pietriș sau pajiștile).
- Degajarea zăpezii în cantități și înălțimi mari, degajarea zăpezii foarte umede, degajarea zăpezii tasate și a gheții.
- Pentru utilizare comercială (de exemplu, în parcuri publice, în instalații sportive) și pentru utilizare în agricultură și silvicultură.

Echipamentul trebuie să fie utilizat numai în scopul prevăzut. Orice altă utilizare este considerată a fi un caz de utilizare abuzivă.

Utilizatorul/operatorul și nu producătorul va fi răspunzător pentru orice daune sau vătămări de orice fel cauzate ca urmare a acestui fapt. Acest echipament nu este adecvat pentru utilizare comercială. Utilizarea comercială va invalida garanția.

Dispozitivul face parte din seria WORCRAFT 20V ONE-FOR-ALL și poate fi utilizat cu baterii WORCRAFT 20V din seria TEAM.

Domeniul de aplicare a livrării (Fig. 1)

Vă mulțumim foarte mult pentru că ați ales produsele noastre. Vă rugăm să verificați dacă articolul este complet, așa cum este specificat în volumul de livrare. Dacă lipsesc piese, vă rugăm să contactați centrul nostru de service sau punctul de vânzare.

Articolul nr.	Descrierea articolului	Cantitate	Articolul nr.	Descrierea articolului	Cantitate
1	Corpul mașinii	1	4	Șurub cu cap hexagonal	1
2	Set de mâner	1	5	Bolț cu gât pătrat	1
3	Piuliță tip aripă	2			

Pericol! Echipamentul și materialul de ambalare nu sunt jucării. Nu lăsați copiii să se joace cu pungi de plastic, folii sau piese mici. Există pericol de înghițire sau sufocare!

SPECIFICAȚII TEHNICE

Model	CST-S40LiB (RLST40D-RG)	Grad de protecție	IPX1
Tensiune	2 x 20Vd.c.	Baterie recomandată	CLB-20V-4.0/ CLB-20V-4.0H sau mai sus
Viteza fără sarcină	1 667 – 1 998 /min	Declarație Nivelul de presiune acustică	$L_{pA} = 74,5 \text{ dB(A)}$, $K_{pA} = 3 \text{ dB(A)}$
Lățimea de lucru	400mm	Nivelul de putere acustică garantat	$L_{WA} = 91 \text{ dB(A)}$, $K_{WA} = 3 \text{ dB(A)}$
Adâncimea de lucru	200mm	Declarație de vibrații	$a_h < 2,5 \text{ m/s}^2$, $K = 1,5 \text{ m/s}^2$
Distanța de aruncare	6 m	Greutate (fără baterie)	6,5 kg



INFORMAȚII PRIVIND ZGOMOTUL/VIBRAȚIILE





Nivelul de vibrații indicat în această fișă de informații a fost măsurat în conformitate cu un test standardizat prezentat în EN 62841 și poate fi utilizat pentru a compara un instrument cu altul. Acesta poate fi utilizat pentru o evaluare preliminară a expunerii.

Nivelul declarat al emisiilor de vibrații reprezintă principalele aplicații ale sculei. Cu toate acestea, în cazul în care scula este utilizată pentru diferite aplicații, cu diferite accesorii sau scule de inserție sau este prost întreținută, emisiile de vibrații pot fi diferite. Acest lucru poate crește semnificativ nivelul de expunere pe întreaga perioadă de lucru.

O estimare a nivelului de expunere la vibrații ar trebui să ia în considerare, de asemenea, momentele în care unealta este oprită sau în care este în funcțiune, dar nu își desfășoară efectiv activitatea. Acest lucru poate reduce semnificativ nivelul de expunere pe întreaga perioadă de lucru. Identificați măsuri de siguranță suplimentare pentru a proteja operatorul de efectele vibrațiilor, cum ar fi: întreținerea sculei și a accesoriilor, menținerea mâinilor calde, organizarea modelelor de lucru.

EXPLICAREA SIMBOLURILOR

	Atenție!		Dezasamblați pachetul de baterii înainte de întreținere.
	Citiți manualul de instrucțiuni înainte de utilizare		Purtați încălțăminte de siguranță.
	Purtați mănuși de protecție.		Pericol, țineți mâinile și picioarele departe de elementele de lucru.
	Pericol; fiți atenți la obiectele aruncate.		Avertisment: Păstrați o distanță de siguranță față de mașină atunci când o folosiți.

	Ventilator rotativ. Țineți mâinile și picioarele departe de părțile deschise, în timp ce mașina funcționează.		conformitatea cu cerințele relevante ale directivelor UE).
	Aparatele electrice nu trebuie aruncate împreună cu deșeurile menajere.		Clasa de protecție III

ELEMENTE DE PRODUS (Fig. 2)

1	Roată de control al vitezei	6	Piuliță tip aripă	11	Capacul compartimentului pentru baterii
2	Buton de blocare	7	Mâner inferior	12	Mâner de transport
3	Declanșator de comutare	8	Piuliță tip aripă	13	Ghid de direcție de eiecție
4	Mâner auxiliar	9	Pârghie de direcție de eiecție	14	Tambur de măturat
5	Mâner superior	10	Capac lateral		

SIGURANȚĂ

Avertismente generale de siguranță pentru uneltele electrice

⚠️ WARNING Citiți toate avertismentele de siguranță și toate instrucțiunile.

Nerespectarea avertismentelor și instrucțiunilor poate duce la electrocutare, incendiu și/sau vătămări grave.

Păstrați toate avertismentele și instrucțiunile pentru referințe ulterioare.

Termenul "unealtă electrică" din avertismente se referă la unealta electrică cu alimentare principală (cu fir) sau la unealta electrică cu baterii (fără fir).

Siguranța zonei de lucru

- Păstrați zona de lucru curată și bine luminată. Zonele dezordonate sau întunecate invită la accidente.
- Nu folosiți scule electrice în atmosfere explozive, cum ar fi în prezența unor lichide, gaze sau praf inflamabile. Unelele electrice creează scânteii care pot aprinde praful sau fumul.
- Țineți copiii și trecătorii la distanță în timp ce folosiți o unealtă electrică. Distragerile vă pot face să pierdeți controlul.

Siguranța electrică

- Ștecherul sculelor electrice trebuie să se potrivească cu priza. Nu modificați niciodată fișa în niciun fel. Nu utilizați niciun fel de fișe adaptoare cu uneltele electrice cu împământare (cu împământare). Ștecherile nemodificate și potrivirea prizelor va reduce riscul de electrocutare.
- Evitați contactul corpului cu suprafețele împământate sau legate la pământ, cum ar fi țevile, radiatoarele, cuptoarele și frigiderere. Există un risc crescut de șoc electric dacă corpul dumneavoastră este legat la pământ sau împământat.
- Nu expuneți uneltele electrice la ploaie sau la condiții umede. Apa care intră într-o unealtă electrică va crește riscul de electrocutare.
- Nu abuzați de cablu. Nu folosiți niciodată cablul pentru a transporta, trage sau deconecta scula electrică. Țineți cablul departe de căldură, ulei, margini ascuțite și piese în mișcare. Cablurile deteriorate sau încurcate cresc riscul de electrocutare.
- Atunci când folosiți o unealtă electrică în aer liber, utilizați un prelungitor adecvat pentru utilizare în aer liber. Utilizarea unui cablu adecvat pentru utilizare în exterior reduce riscul de electrocutare.
- În cazul în care este inevitabil să folosiți o unealtă electrică într-o locație umedă, utilizați o sursă de alimentare protejată de un dispozitiv de curent rezidual (RCD). Utilizarea unui RCD reduce riscul de electrocutare.

Siguranța personală

- Rămâneți în alertă, urmăriți ceea ce faceți și folosiți bunul simț

atunci când folosiți o unealtă electrică. Nu utilizați o unealtă electrică în timp ce sunteți obosit sau sub influența drogurilor, alcoolului sau a medicamentelor. Un moment de neatenție în timp ce folosiți scule electrice poate avea ca rezultat vătămări corporale grave.

- Utilizați echipament de protecție personală. Purtați întotdeauna protecție pentru ochi. Echipamentul de protecție, cum ar fi masca de protecție împotriva prafului, pantofii de siguranță antiderapanți, cască de protecție sau protecția auditivă utilizată în condiții adecvate va reduce vătămările corporale.

- Preveniți pornirea neintenționată. Asigurați-vă că întrerupătorul este în poziția oprit înainte de a conecta la sursa de alimentare și/sau la pachetul de baterii, de a ridica sau de a transporta unealta.

Transportarea uneltelor electrice cu degetul pe întrerupător sau alimentarea cu energie a uneltelor electrice care au întrerupătorul pornit invită la accidente.

- Îndepărtați orice cheie sau cheie de reglare înainte de a porni scula electrică. O cheie sau o cheie lăsată atașată la o parte rotativă a sculei electrice poate duce la vătămări corporale.

- Nu exagerați. Păstrați în permanență o poziție corectă și echilibrul. Acest lucru permite un control mai bun al sculei electrice în situații neprevăzute.

- Îmbrăcați-vă corespunzător. Nu purtați haine largi sau bijuterii. Țineți-vă părul, hainele și mânușile la distanță de piesele în mișcare. Hainele largi, bijuteriile sau părul lung pot fi prinse în piesele în mișcare.

- Depozitați uneltele electrice nefolosite la îndemâna copiilor și nu permiteți persoanelor care nu sunt familiarizate cu scula electrică sau cu aceste instrucțiuni să utilizeze scula electrică. Uneltele electrice sunt periculoase în mâinile unor utilizatori neinstruiți.

- Întrețineți uneltele electrice. Verificați dacă nu există probleme de nealiniere sau de legare a pieselor mobile, dacă piesele sunt rupte și orice altă condiție care poate afecta funcționarea sculei electrice. Dacă este deteriorată, reparați scula electrică înainte de utilizare. Multe accidente sunt cauzate de uneltele electrice prost întreținute.

- Păstrați uneltele de tăiere ascuțite și curate. Uneltele de tăiere întreținute corespunzător, cu muchii de tăiere ascuțite, sunt mai puțin susceptibile de a se bloca și sunt mai ușor de controlat.

- Utilizați scula electrică, accesoriile și biții de scule etc. în conformitate cu aceste instrucțiuni, ținând cont de condițiile de lucru și de lucrările care urmează să fie efectuate. Utilizarea sculei electrice pentru operațiuni diferite de cele prevăzute ar putea duce la o situație periculoasă.

Utilizarea și manipularea sculei electrice fără fir

a) Încărcați o unitate de baterii reîncărcabile folosind numai încărcătorul recomandat de producător. Încărcătoarele sunt adesea concepute pentru un anumit tip de unitate de baterii reîncărcabile. Există pericol de incendiu dacă se utilizează alte tipuri de unități de baterii reîncărcabile.

b) Numai unitățile de baterii reîncărcabile furnizate trebuie să fie utilizate cu o unealtă electrică. Utilizarea altor unități de baterii reîncărcabile poate duce la pericol de rănire sau de incendiu.

c) Când nu sunt utilizate, depozitați încărcătoarele reîncărcabile. Unitățile de baterii departe de agrafe de hârtie, monede, chei, cuie, șuruburi sau alte obiecte metalice mici care ar putea provoca o suprapunere a contactelor. Scurtcircuitarea contactelor unei unități de baterii reîncărcabile poate duce la deteriorarea termică sau la incendiu.

d) Fluidele se pot scurge din unitățile de baterii reîncărcabile dacă acestea sunt utilizate în mod necorespunzător. Dacă se întâmplă acest lucru, evitați contactul cu fluidul. Dacă are loc contactul, spălați zona afectată cu apă. Solicitați ajutor medical suplimentar dacă vă intră lichid în ochi. Scurgerea lichidului din baterii poate provoca iritații sau arsuri ale pielii.

Service-ul

- Asigurați-vă că scula electrică este reparată de o persoană calificată care utilizează numai piese de schimb identice. Acest lucru va asigura menținerea siguranței sculei electrice.

Recomandări pentru manipularea optimă a bateriei

- **Asigurați-vă că întrerupătorul este în poziția oprit înainte de a introduce pachetul de baterii.** Introducerea pachetului de baterii în mașinile care au comutatorul pornit poate provoca accidente.

- **Utilizați numai acumulatori WORCRAFT destinați în mod special pentru aparat.** Utilizarea oricăror alte pachete de baterii poate crea un risc de rănire și de incendiu.

- **Nu deschideți bateria.** Pericol de scurtcircuit. **Protejați bateria împotriva căldurii, de ex. împotriva luminii solare intense continue, a focului, a apei și a umidității.** Pericol de explozie.

- **În caz de deteriorare și utilizare necorespunzătoare a bateriei, pot fi emiși vapori. Aerisiți zona și solicitați ajutor medical în caz de reclamații.** Vaporii pot irita sistemul respirator.

- **Utilizați bateria numai împreună cu produsul dumneavoastră.** Numai această măsură protejează bateria împotriva unei suprasarcini periculoase.

- **Bateria poate fi deteriorată de obiecte ascuțite, cum ar fi cuie sau șurubelnițe, sau de o forță aplicată din exterior.** Se poate produce un scurtcircuit intern și bateria poate arde, scoate fum, exploda sau se poate supraîncălzi.

- **Nu scurtcircuitați bateria.** Există pericol de explozie.

- Protejați bateria împotriva umezelii și a apei.

- Depozitați bateria numai într-un interval de temperatură cuprins între 20 °C și 50 °C. De exemplu, nu lăsați bateria în mașină în timpul verii.

- Curățați din când în când fantele de aerisire ale bateriei folosind o perie moale, curată și uscată.

Avertismente de siguranță pentru încărcătoarele de baterii

- Nu permiteți niciodată copiilor, persoanelor cu limitări fizice, senzoriale sau mentale sau cu lipsă de experiență și/sau cunoștințe și/sau persoanelor care nu sunt familiarizate cu aceste instrucțiuni să utilizeze încărcătorul de baterii. Reglementările locale pot restricționa vârsta operatorului.

- **Supravegheați copiii în permanență.** Acest lucru va asigura faptul că copiii nu se joacă cu încărcătorul de baterii.

- **Păstrați încărcătorul de baterii departe de ploaie sau umiditate.** Pătrunderea apei în încărcătorul de baterii crește riscul unui șoc electric.

- **Păstrați încărcătorul curat.** Contaminarea poate duce la pericolul unui șoc electric.

- **Înainte de fiecare utilizare, verificați încărcătorul de baterii. Dacă se detectează deteriorări, nu utilizați încărcătorul de baterii. Nu deschideți niciodată singur încărcătorul de baterii. Toate reparațiile trebuie efectuate de către Centrul de service.**

Încărcătoarele de baterii și cablurile USB deteriorate cresc riscul de

riscul unui șoc electric.

- **Nu folosiți încărcătorul de baterii pe suprafețe inflamabile (de exemplu, hârtie, textile etc.) sau în împrejurimi inflamabile.** Încălzirea încărcătorului de baterii în timpul procesului de încărcare poate reprezenta un pericol de incendiu.

- **Deteriorarea mașinii poate cauza emiterea de vapori. Aerisiți zona și solicitați asistență medicală în caz de disconfort.** Vaporii pot irita sistemul respirator.

Instrucțiuni de siguranță specifice aparatului Instrucțiuni pentru mașina de aruncat zăpada

- Plimbare. Nu fugiți.

- Verificați ca scula electrică să nu fie în contact cu nimic înainte de a o porni.

- Nu vă apropiați în niciun moment de deschiderile rotorului. Țineți fața, mâinile și picioarele la distanță de piesele ascunse, în mișcare sau în rotație.

- Fiți atenți atunci când folosiți scula electrică și fiți atenți la găurile din teren și la alte pericole ascunse sau la trafic.

- Deplasați-vă în sus și în jos pe pante atunci când curățați zăpada. Nu treceți peste o pantă. Aveți grijă când schimbați direcția. Nu utilizați această unealtă electrică pentru a curăța zăpada de pe pante abrupte.

- Nu folosiți scula electrică dacă apărătorile, plăcile și alte dispozitive de protecție de siguranță nu sunt la locul lor.

- Nu folosiți scula electrică în apropierea unor vitrine de sticlă, automobile, camioane, geamuri, ferestre, căderi etc. fără a regla în mod corespunzător unghiul de descărcare a zăpezii. Țineți copiii și animalele de companie departe de zona de lucru.

- Nu folosiți scula electrică la viteze mari pe suprafețe alunecoase. Priviți în spate atunci când dați cu spatele și acționați cu prudență.

- Nu îndreptați descărcarea spre nimeni. Nu permiteți nimănui să se deplaseze în fața mașinii de aruncat zăpada în timp ce aceasta este în funcțiune.

- Pentru a evita pomirile accidentale, rămâneți în poziția de pornire atunci când porniți scula electrică. Operatorul și scula electrică trebuie să se afle într-o poziție stabilă în timpul pornirii.

- Utilizați această unealtă electrică numai în scopurile pentru care a fost proiectată.

- Țineți scula electrică cu ambele mâini în timp ce este utilizată. Țineți bine mânerul.

- Dacă tamburul de măturat nu se rotește liber din cauza gheții, dezghețați bine scula electrică înainte de a încerca să o folosiți.

- Păstrați tamburul de măturat liber de resturi.

- Nu încercați să curățați rotorul de măturare în timp ce motorul este în funcțiune.

- După lovirea unui obiect străin, opriți scula electrică și scoateți acumulatorul, apoi inspectați-l pentru a vedea dacă este deteriorat. Reparați orice deteriorare înainte de a reporni și de a utiliza scula electrică.

- Dacă scula electrică începe să vibreze anormal, opriți imediat scula electrică și încercați să determinați cauza. Vibrațiile sunt, în general, un indiciu de pericol.

- Opriți motorul și scoateți pachetul de baterii ori de câte ori operatorul nu se află în poziția de operare, înainte de a

debloca rotorul și înainte de a efectua orice reparații, ajustări sau inspecții.

- Nu utilizați pe suprafețe cu pietriș, cu excepția cazului în care scula electrică este reglată pentru o astfel de suprafață în conformitate cu manualul de utilizare.

- Purtați cizme de cauciuc atunci când folosiți scula electrică. Nu folosiți echipamentul când sunteți desculți sau purtați sandale deschise. Purtați întotdeauna încălțăminte consistentă.

- Operarea sculei electrice în poziția ținută în mână nu este sigură, cu excepția cazului în care se respectă instrucțiunile speciale pentru o astfel de utilizare prevăzute în manualul de utilizare.

- Nu forțați scula electrică - Aceasta va funcționa mai bine și mai sigur la ritmul pentru care a fost proiectată.

- Nu vă întindeți prea mult - Păstrați în permanență echilibrul și poziția corectă.

- Dacă scula electrică lovește un obiect străin, urmați acești pași:

i) Opriti scula electrică.

ii) Inspectați dacă există deteriorări.

iii) Reparați orice deteriorare înainte de a reporni și de a folosi scula electrică.

- Depozitați scula electrică inactivă în interior - Atunci când nu sunt utilizate, sculele electrice trebuie depozitate în interior, într-un loc uscat și încluiat, departe de accesul copiilor.

- Întrețineți cu grijă uneltele electrice - Urmăriți instrucțiunile de lubrifiere și de schimbare a accesoriilor.

- Lăsați scula electrică să funcționeze timp de câteva minute după ce ați curățat zăpada, pentru a preveni înghețarea pieselor mobile.

- Utilizați numai piese de schimb și accesorii identice pentru această unealtă electrică. Utilizarea de piese sau accesorii neidentice ar putea duce la rănirea gravă a utilizatorului sau la deteriorarea uneltei electrice instrument și va anula garanția.

- Nu ridicați scula electrică în timp ce aceasta este în funcțiune. Unealta electrică este proiectată să se deplaseze de-a lungul solului.

- Nu permiteți niciodată copiilor să folosească o unealtă electrică. Păstrați zona de operare departe de toate persoanele, în special de copiii mici și de animalele de companie.

- Inspectați temeinic zona în care urmează să fie utilizat echipamentul și îndepărtați toate pietrele, bețele, firele, oasele și alte obiecte străine.

-Opriti lama (lamelle) atunci când traversați alei, alei pietruite sau drumuri.

-Citiți cu atenție manualul de utilizare. Familiarizați-vă temeinic cu comenzile și cu utilizarea corectă a echipamentului.

ASAMBLARE ȘI FUNCȚIONARE

⚠️ AVERTISMENT! Nu introduceți bateria înainte ca unealta să fie complet asamblată.

ASAMBLARE

Montarea mânerului superior cu mânerul inferior (fig.3)

1. Introduceți mânerul inferior în mânerul superior și aliniați găurile împreună.
2. Introduceți șurubul cu gât pătrat prin gaură, apoi fixați-l cu ajutorul piuliței cu aripi.

Montarea setului de mânere cu corpul mașinii (fig.4)

1. Introduceți setul de mânere în corpul mașinii și aliniați știftul proeminent de pe mâner cu găurile împreună.
2. Introduceți șurubul cu cap hexagonal prin gaură, apoi fixați-l cu ajutorul piuliței cu aripi.

Reglați mânerul auxiliar (fig. 5)

1. Slăbiți butonul cu șurub al mânerului auxiliar.
2. Deplasați mânerul auxiliar (4) în sus și în jos.
3. După ce obțineți înălțimea dorită, blocați mânerul auxiliar prin fixarea butonului cu șurub.

Montarea pachetului de baterii (fig. 6)

1. Deschideți capacul compartimentului.
 2. Aliniați pachetul de baterii cu piciorul pentru baterii de pe sculă, apoi glisați în, până la montarea completă.
- Pentru a-l dezambla, trebuie doar să țineți apăsat butonul roșu al pachetului de baterii și să trageți în exterior.

Reglați direcția de ejectare a zăpezii (fig. 7)

Trageți în sus mânerul (9) și rotiți-l în partea stângă sau dreaptă, după ce obțineți unghiul dorit, eliberați-l în poziție.

AVERTISMENT! Înainte de a regla direcția de ejecție, asigurați-vă că întrerupătorul sculei este în poziția oprit și că tamburul de măturat este deja complet oprit. În caz contrar, va duce probabil la rănirea corpului dumneavoastră.

Pornirea / oprirea sculei (Fig. 8)

Această unealtă este echipată cu un întrerupător de blocare de siguranță.

Pentru a porni scula, apăsați cu degetul butonul de blocare de siguranță (2) și mențineți-l apăsat, apoi apăsați în jos trăgaciul comutatorului (3). Instrumentul va porni.

Pentru a opri scula, eliberați pur și simplu declanșatorul, iar scula se va opri.

Reglați viteza mașinii (fig. 8)

Rotiți roțița de reglare a vitezei (1) pentru a seta viteza. (1 = minim / 6 = maxim) a tamburului de tăiere. Acest lucru permite ajustarea individuală la zona pe care doriți să o curățați. Numerele

2 - 5 marcate pe regulatorul de viteză sunt furnizate ca indicație suplimentară a vitezei setate.

Selectați viteza dorită prin deplasarea roții în sus sau în jos.

Încărcarea bateriei (Fig.9)

1. Conectați bateria de încărcare la priză; Indicatorul de alimentare se aprinde la culoarea verde.
2. Glisați pachetul de baterii în fanta de fixare a bateriei, după ce auziți un clic, pachetul de baterii a fost fixat. Indicatorul de alimentare se stinge și, între timp, indicatorul de încărcare se aprinde în roșu. Procesul de încărcare începe.
3. După aproximativ 2 ore (baterie de 4,0Ah), indicatorul luminos de încărcare se va stinge, iar între timp indicatorul luminos de alimentare se va aprinde din nou în verde. Aceasta denotă că procesul de încărcare este complet finalizat.
4. Scoateți fișa încărcătorului, apoi scoateți pachetul de baterii din încărcător.

Sfaturi pentru încărcare (Fig.10)

După utilizare, pachetul de baterii este probabil puțin fierbinte. În acest caz, pachetul de baterii nu poate fi încărcat. Trebuie să se odihnească, să se răcească.

Indicator de volum al bateriei (fig. 11)

Pachetul de baterii are o funcție care indică starea volumului. Pentru a afișa această funcție, trebuie doar să apăsați butonul de pe carcasă.

Lumina 0 aprinsă înseamnă că volumul rămâne sub 10%;

1 lumină aprinsă înseamnă că volumul rămâne între 10% și 25%.
2 lumini aprinse înseamnă că volumul rămâne între 25% și 50%.

3 lumini aprinse înseamnă că volumul rămâne între 50% și 75%.
4 lumini aprinse înseamnă că volumul rămâne între 75% și 100%.

ÎNȚREȚINERE

- **Avertisment: Opriți și scoateți bateria din scula electrică înainte de a regla sau curăța.**

Curățați în mod regulat carcasa aparatului cu o cârpă moale, de preferință după fiecare utilizare. Păstrați fantele de ventilație libere de praf și murdărie. Dacă murdăria nu se îndepărtează, utilizați o cârpă moale umezită cu apă cu săpun. Nu utilizați niciodată solvenți precum benzină, alcool, apă amoniacală etc. Acești solvenți pot deteriora părțile din plastic.

PROTECTIA MEDIULUI

Pentru a preveni deteriorarea aparatului în timpul transportului, acesta este livrat într-un ambalaj robust. Majoritatea materialelor de ambalare pot fi reciclate. Duceți aceste materiale la locurile de reciclare corespunzătoare. Duceți aparatele nedorite la dealerul local. Aici vor fi eliminate într-un mod sigur din punct de vedere ecologic.



Bateriile Li-ion pot fi reciclate. Predați-le la un loc de eliminare a deșeurilor chimice, astfel încât acestea să poată fi reciclate sau eliminate într-un mod ecologic.

Aparatele electrice aruncate sunt reciclabile și nu trebuie aruncate la gunoiul menajer! Vă rugăm să ne sprijiniți în mod activ în conservarea resurselor și protejarea mediului înconjurător prin returnarea acestui aparat la centrele de colectare (dacă sunt disponibile).

Vedere detaliată CST-S40LiB

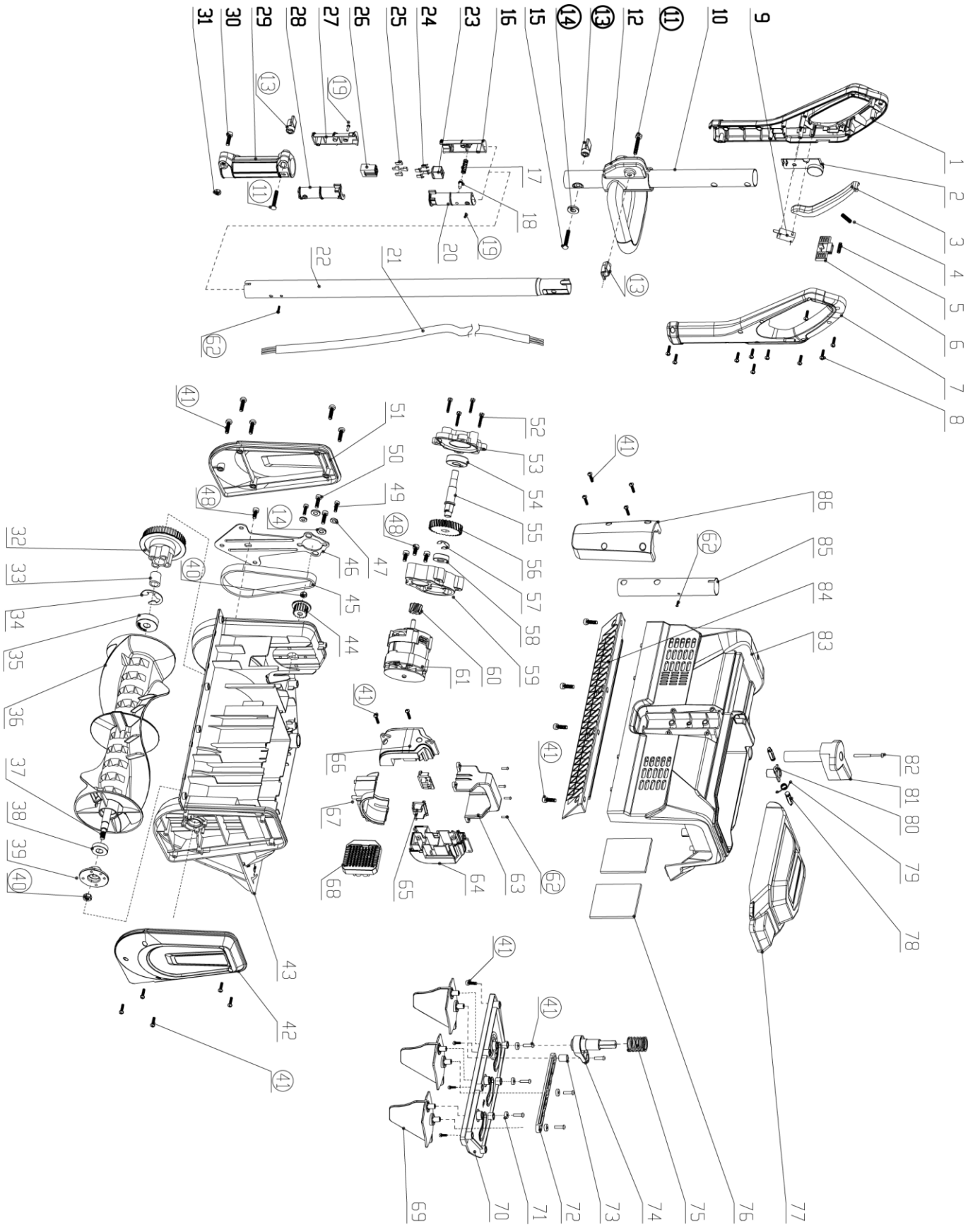

Lista de piese pentru CST-s40lib

Piesa nr.	Denumirea piesei	Cantitate	Piesa nr.	Denumirea piesei	Cantitate
1	Capacul balamalei stânga a cotierei din spate	1	44	Roată sincronă mică	1
2	Regulator de debit	1	45	Scripete de curea	1
3	Declanșator	1	46	Placă de fixare a motorului	1
4	Arc de declanșare	1	47	Garnitura	2
5	Arc antiblocare automată	1	48	Șurub M5*40	2
6	Buton antiblocare automată	1	49	Șurub M5*12	4
7	Capacul drept al cotierei spate	1	50	Șurub M6*40	2
8	Șurub ST3.5*14	10	51	Placă de acoperire stânga	1
9	Comutator de pornire	1	52	Șurub M5*16	4
10	Țeavă de legătură superioară $\varnothing 30 \times 340$	1	53	Capacul reductorului	1
11	Șurub hexagonal M6*40	1	54	Rulment	1
12	Mâner tubular braț frontal	1	55	Arbore de ieșire	1
13	Piuliță de blocare pentru fixarea scaunului	3	56	30 de dinți de antrenare	1
14	Garnitură $\varnothing 6 \times \varnothing 12 \times 1.6$	3	57	Inel de reținere $\varnothing 10$	1
15	Șurub M6*40	1	58	Rulment	1
16	Manșon de fixare a ștecherului stâng	1	59	Cutie de reducere	1
17	Arc cu știfturi cu auto-blocare	1	60	Unelte de ghidare	1
18	Pin de auto-blocare	1	61	Ansamblul motorului	1
19	Șurub ST2.9*10	2	62	Șuruburi ST4.2*12	6
20	Manșon de fixare a ștecherului drept	1	63	Capacul cutiei bateriei	1
21	Tijă de sârmă	1	64	Suportul pachetului de baterii - stânga	1
22	Țeavă de legătură din mijloc	1	65	Pini pentru pachetul de baterii	2
23	Mufă	1	66	Suportul pachetului de baterii - dreapta	1
24	6.3. Inserție	4	67	Baza cutiei de baterii	1
25	6.3 Arc de inserție pătrat	4	68	Ansamblul controlerului	1
26	Mufă	1	69	Lamă de întoarcere	1
27	Manșon de fixare amufei stângi	1	70	Placă de fixare a direcției	1
28	Manșon de fixare a mufei drepte	1	71	Garnitura lamei de direcție	5
29	Loc de conectare a mânerului	1	72	Tijă de direcție	1
30	Șurub M6-16	1	73	Coloană de fixare a tijei de legătură	1
31	Șurub M6	1	74	Bielă cu lamă	1
32	Roată pas cu pas Datong	1	75	Arcul mecanismului de direcție	1
33	Rulment cu ace	1	76	Burete rezistent la praf	2
34	Inel de reținere $\varnothing 12$	1	77	Capacul superior al cutiei bateriei	1
35	Rulment	1	78	Distribuție	2
36	Role de măturat zăpada	1	79	Arc de buton al capacului superior al cutiei de baterii	1
37	Axa principală	1	80	Garnitura rotativă cu știfturi	1
38	Rulment	1	81	Mâner de direcție	1
39	Loc fix în partea stângă a fusului	1	82	Șurub cu cap panou încastrat în cruce	1
40	Șurub M8	2	83	Capacul corpului	1
41	Șurub ST4.2*16	30	84	Răzuitor pt suprafața solului	1
42	Placă de acoperire dreapta	1	85	Țeavă de legătură inferioară	1
43	Motor principal	1	86	Garnitura tubului de mâner	1

WORCRAFT

GARDEN TOOLS

Lista de garanție / Warranty

Numărul de fabricație:	Data vânzării:	Semnătura și ștampila vânzătorului:

Numele clientului (denumirea firmei):	Adresa clientului (sediul firmei):

Clientul prin semnătura sa confirmă, că instalația i-a fost prezentată și explicată, că a fost încunoștințat cu modul de folosire, punerea în funcțiune a mașinii și utilizare, și că instalația i-a fost eliberată (predată) completă.	Semnătura clientului:

Note despre reparații – reparații de garanție

Data primirii reclamației:	Data de sfârșit al reclamației:	Numărul de evidență a reclamației:	Semnătura de reparație garantată (nota despre reparația nexecutată)	Ștampila tehnicianului serviciului:

Condițiile de garanție

1. Furnizorul oferă pentru acest produs perioada de garanție menționată în această listă de garanție cu respectarea condițiilor modului de utilizare și depozitare a produsului, corespunzător cu condițiile și normele în vigoare, în sensul indicațiilor de utilizare. Perioada de garanție începe la data vânzării produsului. Garanția pentru baterii este de 12 luni.
2. Perioada de garanție prelungită de 5 ani se acordă clienților pentru produsul trecut în tabelul produselor cu garanția prezentată. Ultimul client este consumatorul, în condițiile că produsul nu va fi folosit ca obiect de comerț. Perioada prelungită este condiționată de control reglementar la centre de servicii autorizate ale furnizorului.
3. Perioada de garanție se prelungeste cu timpul cât a fost produsul în reparații de garanție. Această condiție este consemnată și în tabelul de reparații garantate. Beneficiarul poate revendica dreptul la asigurarea reparației la unul din centre de servis autorizat conform tabelului anexă „A” – centre de serviciu. Centre de serviciu „B” execută reparații de garanție numai la produsele, care au fost vândute la centrele lor de desfacere. Tabelul centrelor de serviciu este actualizat regulat la vânzători, cât și pe siteul de import: www.strendpro.sk.
4. Centrul de servicii este obligat să asigure reparația în termen stabilit de lege. Termenul stabilit de lege pentru rezolvarea reclamației începe cu ziua următoare după data de primire a reclamației de centru de servicii.
5. Reparația garantată fără plată poate nu fi revendicată când este vorba despre defecțiuni care au fost produse de folosirea produsului contrar prevederilor din indicațiile de utilizare, manipulare necorespunzătoare, defectarea mecanică curentă, uzura produsă de funcționarea mașinii, din vina deservirii, dezastru nestăvilit, intervenție neîndreptătită în produs, defecțiuni pricinuite de folosirea pieselor necorespunzătoare, carburanților necorespunzători și supraîncărcarea mașinii ca urmare a depășirii continue a limitei superioare de randament. Lucrările de curățire, întreținere curentă, repararea sau reglarea instalației, care poate executată de deservirea și sunt cuprinse în indicații de utilizare, nu fac parte din prevederile garanției.
6. Drept uzura curentă a pieselor se consideră uzura principală: a tuturor pieselor rotative și în mișcare, părților de tăiere și capacelor, șuruburilor tăietoare și pironului, curelelor de transmisie, transmisie în lanț, suprafeței de frecare a frânelor și ambreaj, dezenul anvelopelor și piesele de întreținere curentă cum sunt: filtre de aer, hidraulice și de ulei, lumânări de aprindere, rezervoare de ulei și de răcire.
7. Din garanția prelungită sunt scoase părțile mașinilor și instalației pentru care producătorul concret al acestor piese acordă garanția mai scurtă decât furnizorul pentru fiecare product în care sunt montate. Din această categorie fac parte: acumulatele, becurile și etc.
8. Dreptul de aplicare a revendicării rezultat din garanție are proprietarul produsului, dacă face acest lucru cel târziu în ultima zi a perioadei de garanție.
9. La rezolvarea reclamațiilor se procedează conform prevederilor corespunzătoare ale Codului comercial și Legii de protecție a consumatorului.
10. Controlul de servicii, care constituie condiția garanției prelungite de 5 ani poate fi efectuat numai în centrul de servicii autorizat al furnizorului, în intervale regulate; perioada între două controale nu poate depăși 12 luni. Primul control de servicii trebuie făcut cel târziu 12 luni de la data vânzării produsului. Controlul serviciilor efectuează centrele de servicii în perioada ultimelor trei luni și primelor două luni anului calendaristic. Fiecare control de servicii trebuie înregistrat în această listă de garanție cu introducerea datei controlului, semnătura și ștampila serviciului de control. Prin controlul serviciilor se înțelege controlul mașinii, înlocuirea materialului de umplură și filtrelor conform recomandării producătorului, înlocuire pieselor uzate și defecte, cât și reglarea proprie a mașinii. Randamentul controlului de servicii și materialul folosit se stabilește conform tarifului valabil al centrului de servicii.

La aplicarea reclamației reclamantul este obligat să preînte pe lângă reclamație produsul complet și curat, documentul de cumpărare sau lista de garanție completată și confirmată. În cazul garanției prelungite înregistrări ale controlului de servicii și documentele de impoyit pentru fiecare control. În cazul neîndeplinirii a vreunei condiții garanției prelungite cuprinse în această listă de garanție, se acorda pentru produs perioada de garanție de 2 ani.

SERVICE ÎN GARANȚIE ȘI POSTGARANȚIE ESTE EFECTUAT DE CĂTRE REPREZENTANTUL AUTORIZAT AL PRODUCĂTORULUI

Reprezentantul împuternicit al producătorului: Slovakia Trend Export-Import s.r.o., Michalovská 87/1414, 073 01 Sobrance

Fax: (056) 652-2329 Tel: 0915 392 687 E-mail: servis@slovakia-trend.sk

Cordless Snow Thrower

INTENDED USE

This machine is designed solely for private use in clearing away freshly fallen loose snow (wet and powdery) from paved paths and areas (e.g. courtyards, garage drives, footpaths or parking spaces).

The paths and areas to be cleared must have a firm base and a smooth surface (e.g. concrete paving, granite paving or asphalt).

The machine is not designed for the following:

- Clearing away snow from unpaved paths and areas (e.g. graveled areas or meadows).
- Clearing away snow in large quantities and heights, clearing away very wet snow, clearing away packed snow and ice.
- For commercial use (e.g. in public parks, in sports facilities) and for use in agriculture and forestry.

The equipment is to be used only for its prescribed purpose. Any other use is deemed to be a case of misuse. The user / operator and not the manufacturer will be liable for any damage or injuries of any kind caused as a result of this. This equipment is not suitable for commercial use. Commercial use will invalidate the guarantee.

The device is part of the WORCRAFT 20V ONE-FOR-ALL series and can be operated using WORCRAFT 20V TEAM series batteries.

DELIVERY SCOPE (Fig 1)

Thank you very much for your choosing our products. Please check that the article is complete as specified in the scope of delivery. If parts are missing, please contact our service center or the sales outlet.

Item No.	Item Description	Quantity	Item No.	Item Description	Quantity
1	Machine body	1	4	Hex head bolt	1
2	Handle set	1	5	Square neck bolt	1
3	Wing nut	2			

Danger! The equipment and packaging material are not toys. Do not let children play with plastic bags, foils or small parts. There is a danger of swallowing or suffocating!

TECHNICAL SPECIFICATIONS

Model	CST-S40LiB (RLST40D-RG)	Protection degree	IPX1
Voltage	2 x 20Vd.c.	Recommended battery	CLB-20V-4.0/ CLB-20V-4.0H or above
No-load speed	1 667 – 1 998/min	Declaration Sound pressure level	$L_{pA}=74,5\text{dB(A)}$, $K_{pA}=3\text{ dB(A)}$
Working width	400mm	Guaranteed sound power level	$L_{WA}=91\text{dB(A)}$, $K_{WA}=3\text{ dB(A)}$
Working depth	200mm	Declaration of Vibration	$a_h < 2,5\text{m/s}^2$, $K=1,5\text{m/s}^2$
Throw distance	6 m	Weight (without battery)	6.5kg













NOISE/VIBRATION INFORMATION

The vibration level given in this information sheet has been measured in accordance with a standardised test given in EN 62841 and may be used to compare one tool with another. It may be used for a preliminary assessment of exposure.

The declared vibration emission level represents the main applications of the tool. However, if the tool is used for different applications, with different accessories or insertion tools or is poorly maintained, the vibration emission may differ. This may significantly increase the exposure level over the total working period.

An estimation of the level of exposure to vibration should also take into account the times when the tool is switched off or when it is running but not actually doing the job. This may significantly reduce the exposure level over the total working period. Identify additional safety measures to protect the operator from the effects of vibration such as: maintain the tool and the accessories, keep the hands warm, organisation of work patterns.

EXPLANATION OF SYMBOLS

	Attention!		Disassemble the battery pack before maintenance.
	Read instruction manual before use		Wear safety shoes.
	Wear protective gloves.		Danger, keep hands and feet away from working elements.
	Danger; be aware of thrown objects.		Warning: Keep a safe distance from the machine when operating.
	Rotating fan. Keep hands and feet out of the openings while the machine is running.		Compliance with the relevant requirements of EU directives).
	Electrical appliances must not be disposed of with the domestic waste.		Protection class III

PRODUCT ELEMENTS (Fig. 2)

1	Speed controller wheel	6	Wing nut	11	Battery compartment cover
2	Lock-off button	7	Lower handle	12	Carry handle
3	Switch trigger	8	Wing nut	13	Ejection direction guide
4	Auxiliary handle	9	Ejection direction lever	14	Sweep drum
5	Upper handle	10	Side cover		

SAFETY

General Power Tool Safety Warnings

⚠ WARNING Read all safety warnings and all instructions.

Failure to follow the warnings and instructions may result in electric shock, fire and/or serious injury.

Save all warnings and instructions for future reference.

The term "power tool" in the warnings refers to your mainsoperated (corded) power tool or battery-operated (cordless) power tool.

Work area safety

- Keep work area clean and well lit. Cluttered or dark areas invite accidents.
- Do not operate power tools in explosive atmospheres, such as in the presence of flammable liquids, gases or dust. Power tools create sparks which may ignite the dust or fumes.
- Keep children and bystanders away while operating a power tool. Distractions can cause you to lose control.

Electrical safety

- Power tool plugs must match the outlet. Never modify the plug in any way. Do not use any adapter plugs with earthed (grounded) power tools. Unmodified plugs and matching outlets will reduce risk of electric shock.
- Avoid body contact with earthed or grounded surfaces, such as pipes, radiators, ranges and refrigerators. There is an increased risk of electric shock if your body is earthed or grounded.
- Do not expose power tools to rain or wet conditions. Water entering a power tool will increase the risk of electric shock.
- Do not abuse the cord. Never use the cord for carrying, pulling or unplugging the power tool. Keep cord away from heat, oil, sharp edges and moving parts. Damaged or entangled cords increase the risk of electric shock.
- When operating a power tool outdoors, use an extension cord suitable for outdoor use. Use of a cord suitable for outdoor use reduces the risk of electric shock.
- If operating a power tool in a damp location is unavoidable, use a residual current device (RCD) protected supply. Use of an RCD reduces the risk of electric shock.

Personal safety

- Stay alert, watch what you are doing and use common sense when operating a power tool. Do not use a power tool while you are tired or under the influence of drugs, alcohol or medication. A moment of inattention while operating power tools may result in serious personal injury.
- Use personal protective equipment. Always wear eye protection. Protective equipment such as dust mask, non-skid safety shoes, hard hat, or hearing protection used for appropriate conditions will reduce personal injuries.
- Prevent unintentional starting. Ensure the switch is in the off-position before connecting to power source and/or battery pack, picking up or carrying the tool. Carrying power tools with your finger on the switch or energizing power tools that have the switch on invites accidents.
- Remove any adjusting key or wrench before turning the power tool on. A wrench or a key left attached to a rotating part of the power tool may result in personal injury.
- Do not overreach. Keep proper footing and balance at all times.

This enables better control of the power tool in unexpected situations.

- Dress properly. Do not wear loose clothing or jewellery. Keep your hair, clothing and gloves away from moving parts. Loose clothes, jewellery or long hair can be caught in moving parts.
- Store idle power tools out of the reach of children and do not allow persons unfamiliar with the power tool or these instructions to operate the power tool. Power tools are dangerous in the hands of untrained users.
- Maintain power tools. Check for misalignment or binding of moving parts, breakage of parts and any other condition that may affect the power tool's operation. If damaged, have the power tool repaired before use. Many accidents are caused by poorly maintained power tools.
- Keep cutting tools sharp and clean. Properly maintained cutting tools with sharp cutting edges are less likely to bind and are easier to control.
- Use the power tool, accessories and tool bits etc. in accordance with these instructions, taking into account the working conditions and the work to be performed. Use of the power tool for operations different from those intended could result in a hazardous situation.

Use and handling of the cordless electrical power tool

- Charge a rechargeable battery unit using only the charger recommended by the manufacturer. Chargers are often designed for a particular type of rechargeable battery unit. There is the danger of fire if other types of rechargeable battery units are used.
- Only the rechargeable battery units supplied are to be used with an electrical power tool. The use of other rechargeable battery units may lead to the danger of injury or fire.
- When they are not being used, store rechargeable battery units away from paperclips, coins, keys, nails, screws or other small metal objects that could cause the contacts to be bridged. Short-circuiting the contacts of a rechargeable battery unit may result in heat damage or fire.
- Fluids may leak out of rechargeable battery units if they are misused. If this happens, avoid contact with the fluid. If contact occurs, flush the affected area with water. Seek additional medical help if any of the fluid gets into your eyes. Escaping battery fluid may cause skin irritation or burns.

Service

- Have your power tool serviced by a qualified repair person using only identical replacement parts. This will ensure that the safety of the power tool is maintained.

Recommendations for Optimal Handling of the Battery

- **Ensure the switch is in the off position before inserting battery pack.** Inserting the battery pack into machines that have the switch on can cause accidents.
- **Use only WORCRAFT battery packs intended specifically for the machine.** Use of any other battery packs may create a risk of injury and fire.
- **Do not open the battery.** Danger of short-circuiting. **Protect the battery against heat, e. g., against continuous intense sunlight, fire, water, and moisture.**

Danger of explosion.

- **In case of damage and improper use of the battery, vapours may be emitted. Ventilate the area and seek medical help in case of complaints.** The vapours can irritate the respiratory system.
- **Use the battery only in conjunction with your product.** This measure alone protects the battery against dangerous overload.
- **The battery can be damaged by pointed objects such as nails or screwdrivers or by force applied externally.** An internal short circuit can occur and the battery can burn, smoke, explode or overheat.
- **Do not short-circuit the battery.** There is danger of explosion.
- Protect the battery against moisture and water.
- Store the battery only within a temperature range between -20 °C and 50 °C. As an example, do not leave the battery in the car in summer.
- Occasionally clean the venting slots of the battery using a soft, clean and dry brush.

Safety Warnings for Battery Chargers

- Never allow children, persons with physical, sensory or mental limitations or a lack of experience and/or knowledge and/or people unfamiliar with these instructions to use the battery charger. Local regulations may restrict the age of the operator.
- **Supervise children at all times.** This will ensure that children do not play with the battery charger.
- **Keep the battery charger away from rain or moisture.** Penetration of water in the battery charger increases the risk of an electric shock.
- **Keep the charger clean.** Contamination can lead to danger of an electric shock.
- **Before each use check the battery charger. If damage is detected, do not use the battery charger. Never open the battery charger yourself. All repairs must be performed by Service Centre.** Damaged battery chargers and USB cables increase the risk of an electric shock.
- **Do not operate the battery charger on flammable surfaces (e. g., paper, textiles, etc.) or surroundings.** The heating of the battery charger during the charging process can pose a fire hazard.
- **Damage to the machine may cause vapours to be emitted. Ventilate the area and seek medical attention in case of discomfort.** The vapours can irritate the respiratory system.

Appliance-specific safety Instructions for snow thrower

- Walk. Do not run.
- Verify that the power tool is not in contact with anything before turning it on.
- Stay away from impeller openings at all times. Keep face, hands, and feet away from concealed, moving, or rotating parts.
- Be attentive when using the power tool, and stay alert for holes in the terrain and other hidden hazards or traffic.
- Move up and down slopes when clearing snow. Do not go across a slope. Use caution when changing direction. Do not use this power tool to clear snow from steep slopes.
- Do not operate the power tool if the guards, plates, and other safety protective devices are not in place.
- Do not operate the power tool near glass enclosures, automobiles, trucks, window wells, drop-offs, etc. without properly adjusting the angle of the snow discharge. Keep children and pets away from the work area.
- Do not operate the power tool at high speeds on slippery surfaces. Look behind when backing up and exercise caution.

- Do not direct the discharge toward anyone. Do not allow anyone to move in front of the snow thrower while it is in use.
- To avoid accidental start-ups, remain in the starting position when turning the power tool on. The operator and the power tool must be in a stable position during start-up.
- Use this power tool only for the purposes it was designed.
- Hold the power tool with both hands while it is in use. Keep a firm grip on the handles.
- If the sweep drum does not rotate freely due to ice, thaw the power tool thoroughly before attempting to use it.
- Keep the sweep drum clear of debris.
- Do not attempt to clear the sweep impeller while the motor is running.
- After striking a foreign object, turn the power tool off and remove the battery pack, and then inspect it for damage. Repair any damage before restarting and using the power tool.
- If the power tool starts to vibrate abnormally, stop the power tool immediately and attempt to determine the cause. Vibration is generally an indication of danger.
- Stop the motor and remove the battery pack whenever the operator is not in the operating position, before unclogging the impeller, and before making any repairs, adjustments, or inspections.
- Do not use on graveled surface unless the power tool is adjusted for such a surface in accordance with the operator's manual.
- Wear rubber boots when operating the power tool. Do not operate the equipment when barefoot or wearing open sandals. Always wear substantial footwear.
- Operation of the power tool in the hand-held position is unsafe, except in accordance with the special instructions for such use provided in the operator's manual.
- Don't Force Power tool – It will perform better and safer at the rate for which it was designed.
- Don't Overreach – Keep proper footing and balance at all times.
- If the power tool strikes a foreign object, follow these steps:
 - i) Stop the power tool.
 - ii) Inspect for damage.
 - iii) Repair any damage before restarting and operating the power tool.
- Store Idle Power tool Indoors – When not in use, power tools should be stored indoors in dry, locked-up place – out of reach of children.
- Maintain Power tools With Care – Follow instructions for lubricating and changing accessories.
- Allow the power tool to run for a few minutes after clearing snow in order to prevent moving parts from freezing.
- Only use identical replacement parts and accessories for this power tool. The use of nonidentical parts or accessories could lead to serious injury to the user or damage the power tool, and will void the warranty.
- Do not pick up the power tool while it is running. The power tool is designed to travel along the ground.
- Never allow children to operate a power tool. Keep the area of operation clear of all persons particularly small children, and pets.
- Thoroughly inspect the area where the equipment is to be used and remove all stones, sticks, wires, bones, and other foreign objects.
- Stop the blade(s) when crossing gravel driveways, walkways, or roads.
- Read the operator's manual carefully. Be thoroughly familiar with the controls and the proper use of the equipment.

⚠ WARNING! Do not insert battery before the tool is completely assembled.

ASSEMBLY

Mounting the upper handle with lower handle (fig.3)

1. Insert the lower handle into the upper handle, and align the holes together.
2. Insert the square neck bolt through the hole, and then fasten it with the wing nut.

Mounting the handle set with machine body(fig.4)

1. Insert the handle set into the machine body, and align the protrude pin on handle with the holes together.
2. Insert the hex head bolt through the hole, and then fasten it with the wing nut.

Adjust the auxiliary handle (fig. 5)

1. Loosen the screw knob of auxiliary handle.
2. Move the auxiliary handle (4) upper and down.
3. After get the desired height, lock the auxiliary handle by fasten the screw knob.

Mounting the battery pack (fig. 6)

1. Open the compartment cover.
2. Align the battery pack with the battery foot on the tool, and then slide into, until completely mounted.

To disassemble it, just keep pressing the red battery pack knob and pull outside.

Adjust the snow ejection direction (fig. 7)

Pull upside the handle (9) and turn it left or right side, after get the desire angle, release it in place.

WARNING! Before adjust the ejection direction, please make sure the tool switch on power off position and the sweep drum already completely stopped. Otherwise, it will probably lead to injury of your body.

Switching on / off the tool (Fig. 8)

This tool is equipped with a safety lock-off switch.

To start the tool, using your finger to press the safety lock-off button (2) and hold it, then press the switch trigger (3) down.

The tool will start.

To switch off the tool, just release the switch trigger, the tool will come to stop.

Adjust the machine speed (fig. 8)

Turn the speed controller wheel (1) to set the speed.

(1 = minimum / 6 = maximum) of the cutter drum. This enables individual adjustment to the area you want to clear. The numbers

2 – 5 marked on the speed controller are provided as extra indication of the set speed.

Select your desire speed by moving the wheel up or down.

Battery Charging (Fig.9)

1. Plug the battery charging into the socket; The power indicator light on green.

2. Slide the battery pack into the slot of battery charger, after hear a click, the battery pack was secured. The power indicator lights off, and meanwhile the charging indicator light on red. The charging process starts.

3. After around 2hours (4.0Ah battery), the charging indicator light will off, and meanwhile the power indicator light green on again. It denotes the charging process is completely finished.

4. Pull out the charger plug, and then pull off the battery pack form charger.

Charging tips (Fig.10)

After using, the battery pack probably a little bit hot. In that case, the battery pack can not be charged in. It need to have a rest, let it cool down.

Battery volume indicator (fig. 11)

The battery pack has a feature to indicator which volume status. To show this feature, just press the button on the housing.

0 light on means the volume remains below 10%;

1 lights on means the volume remains 10% to 25%

2 lights on means the volume remains 25% to 50%

3 lights on means the volume remains 50% to 75%

4 lights on means the volume remains 75% to 100%

MAINTENANCE

• **Warning: Switch off and remove battery from power tool before adjusting or cleaning.**

Regularly clean the machine housing with a soft cloth, preferably after each use. Keep the ventilation slots free from dust and dirt. If the dirt does not come off use a soft cloth moistened with soapy water. Never use solvents such as petrol, alcohol, ammonia water, etc. These solvents may damage the plastic parts.

ENVIRONMENT PROTECTION

In order to prevent the machine from damage during transport, it is delivered in a sturdy packaging. Most of the packaging materials can be recycled. Take these materials to the appropriate recycling locations. Take your unwanted machines to your local dealer. Here they will be disposed of in an environmentally safe way.



Li-ion batteries can be recycled. Deliver them to a disposal site for chemical waste so that they can be recycled or disposed of in an environmentally friendly manner.

Discarded electric appliances are recyclable and should not be discarded in the domestic waste! Please actively support us in conserving resources and protecting the environment by returning this appliance to the collection centres (if available).

DE Deutsch

Akku-Schneefräse

BESTIMMUNGSGEMÄßER GEBRAUCH

Diese Maschine ist ausschließlich für den privaten Gebrauch konzipiert, um frisch gefallene Schnee (nass und pudrig) von asphaltierten Wegen und Bereichen (z. B. Innenhöfe, Garagenfahrten, Fußwegen oder Parkplätze) abzubauen.

Die zu gelösten Wege und Bereiche müssen eine feste Basis und eine glatte Oberfläche haben (z. B. Betonpflaster, Granitpflaster oder Asphalt).

Die Maschine ist nicht für Folgendes ausgelegt:

- Schnee von unbefestigten Wegen und Bereichen (z. B. Kiesflächen oder Wiesen) wegzuräumen.
- Schnee in großen Mengen und Höhen wegzuräumen, den sehr nassen Schnee wegzuräumen und gepackte Schnee und Eis zu entfernen.
- Für den kommerziellen Gebrauch (z. B. öffentliche Parks, in Sporteinrichtungen) und zur Verwendung in Landwirtschaft und Forstwirtschaft.

Die Ausrüstung ist nur für seinen vorgeschriebenen Zweck zu verwenden. Jede andere Verwendung gilt als Missbrauchsfall. Der Benutzer / Betreiber und nicht der Hersteller haftet für Schäden oder Verletzungen jeglicher Art. Diese Ausrüstung ist nicht für den kommerziellen Gebrauch geeignet. Die kommerzielle Nutzung wird involviert garantieren.

Das Gerät ist Teil der 20-V-One-for-All-Serie von Worcraft und kann mit Batterien der Worcraft 20V Team Series betrieben werden.

LIEFERUMFANG (Abb. 1)

Sehr geehrter Kunde,

Vielen Dank, dass Sie sich für unsere Produkte entschieden haben. Bitte prüfen Sie die Vollständigkeit des Artikels gemäß den Angaben im Lieferumfang. Bei fehlenden Teilen wenden Sie sich bitte an unser Service Center oder die Verkaufsstelle.

Art.-Nr.	Artikelbeschreibung	Menge	Art.-Nr.	Artikelbeschreibung	Menge
1	Maschinenkörper	1	4	Sechskantschraube	1
2	Griffset	1	5	Vierkanthalschraube	1
3	Flügelmutter	2			

Achtung! Die Ausrüstung und das Verpackungsmaterial sind kein Spielzeug. Lassen Sie Kinder nicht mit Plastiktüten, Folien oder Kleinteilen spielen. Es besteht Verschluck- oder Erstickungsgefahr!

TECHNISCHE DATEN

Modell	CST-S40LiB (RLST40D-RG)	Schutzgrad	IPX1
Stromspannung	2 x 20Vd.c.	Empfohlener Akku	CLB-20V-4.0/ CLB-20V-4.0H oder höher
Leerlaufgeschwindigkeit	1 667 – 1 998/min	Deklaration Schalldruckpegel	$L_{pA}=74,5\text{dB(A)}$, $K_{pA}=3\text{ dB(A)}$
Arbeitsbreite	400mm	Garantierter Schalleistungspegel	$L_{WA}=91\text{dB(A)}$, $K_{WA}=3\text{ dB(A)}$
Arbeitstiefe	200mm	Schwingungserklärung	$a_h < 2,5\text{m/s}^2$, $K=1,5\text{m/s}^2$
Wurfweite	6 m	Gewicht (ohne Batterie)	6.5kg

GERAUSCH-/VIBRATIONSINFORMATION

Der in diesen Anweisungen angegebene Schwingungspegel ist entsprechend einem in EN 62841 genormten Messverfahren gemessen worden und kann für den Vergleich von Elektrowerkzeugen miteinander verwendet werden. Er eignet sich auch für eine vorläufige Einschätzung der Schwingungsbelastung. Der angegebene Schwingungspegel repräsentiert die hauptsächlichen Anwendungen des Elektrowerkzeugs. Wenn allerdings das Elektrowerkzeug für andere Anwendungen, mit unterschiedlichen Zubehören, mit abweichenden Einsatzwerkzeugen oder ungenügender Wartung eingesetzt wird, kann der Schwingungspegel abweichen. Dies kann die Schwingungsbelastung über den gesamten Arbeitszeitraum deutlich erhöhen.

Für eine genaue Abschätzung der Schwingungsbelastung sollten auch die Zeiten berücksichtigt werden, in denen das Gerät abgeschaltet ist oder zwar läuft, aber nicht tatsächlich im Einsatz ist. Dies kann die Schwingungsbelastung über den gesamten Arbeitszeitraum deutlich reduzieren.

Legen Sie zusätzliche Sicherheitsmaßnahmen zum Schutz des Bedieners vor der Wirkung von Schwingungen fest wie zum Beispiel: Wartung von Elektrowerkzeug und Einsatzwerkzeugen, Warmhalten der Hände, Organisation der Arbeitsabläufe.

ERLÄUTERUNG DER BILDSYMBOLE

	Aufmerksamkeit!		Zerlegen Sie den Akku vor der Wartung.
	Lesen Sie vor der Verwendung die Bedienungsanleitung		Tragen Sie Sicherheitsschuhe.
	Schutzhandschuhe tragen.		Gefahr, Hände und Füße von Arbeitselementen fernhalten.
	Gefahr; Achten Sie auf weggeworfene Gegenstände.		Warnung: Halten Sie beim Betrieb einen Sicherheitsabstand zur Maschine ein.
	Rotierender Lüfter. Halten Sie Hände und Füße von den Öffnungen fern, während die Maschine läuft.		Einhaltung der relevanten Anforderungen der EU-Richtlinien).
	Elektrogeräte dürfen nicht über den Hausmüll entsorgt werden.		Schutzklasse III

WERKZEUG-ELEMENTE (Abb. 2)

1	Geschwindigkeitsregler	6	Flügelmutter	11	Abdeckung des Batteriefachs
2	Sperrknopf	7	Unterer Griff	12	Tragegriff
3	Auslöser umschalten	8	Flügelmutter	13	Anleitung zur Auswurfrichtung

4	Zusatzhandgriff	9	Auswurfrichtungshebel	14	Kehrtrommel
5	Oberer Griff	10	Seitenabdeckung		

WERKZEUG-ELEMENTE

Allgemeine Sicherheitshinweise für Elektrowerkzeuge Lesen Sie alle Sicherheitshinweise und

⚠️ WARNING Anweisungen. Versäumnisse bei der Einhaltung der Sicherheitshinweise und Anweisungen können elektrischen Schlag, Brand und/oder schwere Verletzungen verursachen.

Bewahren Sie alle Sicherheitshinweise und Anweisungen für die Zukunft auf.

Der in den Sicherheitshinweisen verwendete Begriff „Elektrowerkzeug“ bezieht sich auf netzbetriebene Elektrowerkzeuge (mit Netzkabel) und auf akkubetriebene Elektrowerkzeuge (ohne Netzkabel).

Arbeitsplatzsicherheit

• **Halten Sie Ihren Arbeitsbereich sauber und gut beleuchtet.** Unordnung oder unbeleuchtete Arbeitsbereiche können zu Unfällen führen.

• **Arbeiten Sie mit dem Elektrowerkzeug nicht in explosionsgefährdeter Umgebung, in der sich brennbare Flüssigkeiten, Gase oder Staube befinden.** Elektrowerkzeuge erzeugen Funken, die den Staub oder die Dämpfe entzünden können.

• **Halten Sie Kinder und andere Personen während der Benutzung des Elektrowerkzeugs fern.** Bei Ablenkung können Sie die Kontrolle über das Gerät verlieren.

Elektrische Sicherheit

• **Der Anschlussstecker des Elektrowerkzeuges muss in die Steckdose passen.** Der Stecker darf in keiner Weise verändert werden. Verwenden Sie keine Adapterstecker gemeinsam mit schutzgeerdeten Elektrowerkzeugen. Unveränderte Stecker und passende Steckdosen verringern das Risiko eines elektrischen Schlages.

• **Vermeiden Sie Körperkontakt mit geerdeten Oberflächen wie von Rohren, Heizungen, Herden und Kuhlschränken.** Es besteht ein erhöhtes Risiko durch elektrischen Schlag, wenn Ihr Körper geerdet ist.

• **Halten Sie Elektrowerkzeuge von Regen oder Nässe fern.** Das Eindringen von Wasser in ein Elektrowerkzeug erhöht das Risiko eines elektrischen Schlages.

• **Zweckentfremden Sie das Kabel nicht, um das Elektrowerkzeug zu tragen, aufzuhängen oder um den Stecker aus der Steckdose zu ziehen.** Halten Sie das Kabel fern von Hitze, Öl, scharfen Kanten oder sich bewegenden Gerateteilen. Beschädigte oder verwickelte Kabel erhöhen das Risiko eines elektrischen Schlages.

• **Wenn Sie mit einem Elektrowerkzeug im Freien arbeiten, verwenden Sie nur Verlängerungskabel, die auch für den Außenbereich geeignet sind.** Die Anwendung eines für den Außenbereich geeigneten Verlängerungskabels verringert das Risiko eines elektrischen Schlages.

• **Wenn der Betrieb des Elektrowerkzeuges in feuchter Umgebung nicht vermeidbar ist, verwenden Sie einen Fehlerstromschutzschalter.** Der Einsatz eines Fehlerstromschutzschalters vermindert das Risiko eines elektrischen Schlages.

Sicherheit von Personen

• **Seien Sie aufmerksam, achten Sie darauf, was Sie tun, und gehen Sie mit Vernunft an die Arbeit mit einem Elektrowerkzeug.** Benutzen Sie kein Elektrowerkzeug, wenn Sie mude sind oder unter dem Einfluss von Drogen, Alkohol oder Medikamenten stehen. Ein Moment der Unachtsamkeit beim Gebrauch des Elektrowerkzeuges kann zu ernsthaften Verletzungen führen.

• **Tragen Sie persönliche Schutzausrüstung und immer eine**

Schutzbrille. Das Tragen persönlicher Schutzausrüstung, wie Staubmaske, rutschfeste Sicherheitsschuhe, Schutzhelm oder Gehörschutz, je nach Art und Einsatz des Elektrowerkzeuges, verringert das Risiko von Verletzungen.

• **Vermeiden Sie eine unbeabsichtigte Inbetriebnahme. Vergewissern Sie sich, dass das Elektrowerkzeug ausgeschaltet ist, bevor Sie es an die Stromversorgung und/oder den Akku anschließen, es aufnehmen oder tragen.** Wenn Sie beim Tragen des Elektrowerkzeuges den Finger am Schalter haben oder das Gerät eingeschaltet an die Stromversorgung anschließen, kann dies zu Unfällen führen.

• **Entfernen Sie Einstellwerkzeuge oder Schraubenschlüssel, bevor Sie das Elektrowerkzeug einschalten.** Ein Werkzeug oder Schlüssel, der sich in einem drehenden Gerateteil befindet, kann zu Verletzungen führen.

• **Vermeiden Sie eine abnormale Körperhaltung. Sorgen Sie für einen sicheren Stand und halten Sie jederzeit das Gleichgewicht.** Dadurch können Sie das Elektrowerkzeug in unerwarteten Situationen besser kontrollieren.

• **Tragen Sie geeignete Kleidung. Tragen Sie keine weite Kleidung oder Schmuck. Halten Sie Haare, Kleidung und Handschuhe fern von sich bewegenden Teilen.** Lockere Kleidung, Schmuck oder lange Haare können von sich bewegenden Teilen erfasst werden.

• **Wenn Staubabsaug- und -auffangeinrichtungen montiert werden können, vergewissern Sie sich, dass diese angeschlossen sind und richtig verwendet werden.** Verwendung einer Staubabsaugung kann Gefährdungen durch Staub verringern.

Verwendung und Behandlung des Elektrowerkzeuges

• **Überlasten Sie das Gerät nicht. Verwenden Sie für Ihre Arbeit das dafür bestimmte Elektrowerkzeug.** Mit dem passenden Elektrowerkzeug arbeiten Sie besser und sicherer im angegebenen Leistungsbereich.

• **Benutzen Sie kein Elektrowerkzeug, dessen Schalter defekt ist.** Ein Elektrowerkzeug, das sich nicht mehr ein- oder ausschalten lässt, ist gefährlich und muss repariert werden.

• **Ziehen Sie den Stecker aus der Steckdose und/oder entfernen Sie den Akku, bevor Sie Gerateinstellungen vornehmen, Zubehorteile wechseln oder das Gerät welegen.** Diese Vorsichtsmaßnahme verhindert den unbeabsichtigten Start des Elektrowerkzeuges.

• **Bewahren Sie unbenutzte Elektrowerkzeuge außerhalb der Reichweite von Kindern auf. Lassen Sie Personen das Gerät nicht benutzen, die mit diesem nicht vertraut sind oder diese Anweisungen nicht gelesen haben.** Elektrowerkzeuge sind gefährlich, wenn sie von unerfahrenen Personen benutzt werden.

• **Pflegen Sie Elektrowerkzeuge mit Sorgfalt. Kontrollieren Sie, ob bewegliche Teile einwandfrei funktionieren und nicht klemmen, ob Teile gebrochen oder so beschädigt sind, dass die Funktion des Elektrowerkzeuges beeinträchtigt ist. Lassen Sie beschädigte Teile vor dem Einsatz des Gerätes reparieren.** Viele Unfälle haben ihre Ursache in schlecht gewarteten Elektrowerkzeugen.

• **Halten Sie Schneidwerkzeuge scharf und sauber.** Sorgfältig gepflegte Schneidwerkzeuge mit scharfen Schneidkanten verklemmen sich weniger und sind leichter zu führen.

• **Verwenden Sie Elektrowerkzeug, Zubehör,**

Einsatzwerkzeuge usw. entsprechend diesen Anweisungen. Berücksichtigen Sie dabei die Arbeitsbedingungen und die auszuführende Tätigkeit. Der Gebrauch von Elektrowerkzeugen

für andere als die vorgesehenen Anwendungen kann zu gefährlichen Situationen führen.

Verwendung und Behandlung des Akkuwerkzeugs

a) Laden Sie die Akkus nur in Ladegeräten auf, die vom Hersteller empfohlen werden. Für ein Ladegerät, das für eine bestimmte Art von Akkus geeignet ist, besteht Brandgefahr, wenn es mit anderen Akkus verwendet wird.

b) Verwenden Sie nur die dafür vorgesehenen Akkus in den Elektrowerkzeugen. Der Gebrauch von anderen Akkus kann zu Verletzungen und Brandgefahr führen.

c) Halten Sie den nicht benutzten Akku fern von Büroklammern, Münzen, Schlüsseln, Nägeln, Schrauben oder anderen kleinen Metallgegenständen, die eine Überbrückung der Kontakte verursachen könnten. Ein Kurzschluss zwischen den Akkukontakten kann Verbrennungen oder Feuer zur Folge haben.

d) Bei falscher Anwendung kann Flüssigkeit aus dem Akku austreten. Vermeiden Sie den Kontakt damit. Bei zufälligem Kontakt mit Wasser abspülen. Wenn die Flüssigkeit in die Augen kommt, nehmen Sie zusätzlich ärztliche Hilfe in Anspruch. Austretende Akkufflüssigkeit kann zu Hautreizungen oder Verbrennungen führen.

Service

• **Lassen Sie Ihr Elektrowerkzeug nur von qualifiziertem Fachpersonal und nur mit Original-Ersatzteilen reparieren.** Damit wird sichergestellt, dass die Sicherheit des Elektrowerkzeuges erhalten bleibt.

Empfehlungen zum optimalen Umgang mit der Batterie

• Stellen Sie sicher, dass der Schalter ausgeschaltet ist, bevor Sie den Akku einsetzen. Das Einsetzen des Akkus in Maschinen mit eingeschaltetem Schalter kann zu Unfällen führen.

• Verwenden Sie nur die speziell für die Maschine vorgesehenen WORCRAFT-Akkus. Die Verwendung anderer Akkus kann zu Verletzungs- und Brandgefahr führen.

• Öffnen Sie den Akku nicht. Kurzschlussgefahr. Schützen Sie den Akku vor Hitze, z. B. gegen anhaltend starke Sonneneinstrahlung, Feuer, Wasser und Feuchtigkeit. Explosionsgefahr.

• Bei Beschädigung und unsachgemäßem Gebrauch des Akkus können Dämpfe freigesetzt werden. Lüften Sie den Bereich und suchen Sie bei Beschwerden ärztliche Hilfe auf. Die Dämpfe können die Atemwege reizen.

• Verwenden Sie den Akku nur in Verbindung mit Ihrem Produkt. Allein diese Maßnahme schützt die Batterie vor gefährlicher Überlastung.

• Der Akku kann durch spitze Gegenstände wie Nägel oder Schraubendreher oder durch äußere Gewalteinwirkung beschädigt werden. Ein interner Kurzschluss kann auftreten und der Akku kann brennen, rauchen, explodieren oder überhitzen.

• Batterie nicht kurzschließen. Es besteht Explosionsgefahr.

• Schützen Sie den Akku vor Feuchtigkeit und Wasser.

• Lagern Sie den Akku nur in einem Temperaturbereich zwischen -20 °C und 50 °C . Lassen Sie beispielsweise die Batterie im Sommer nicht im Auto.

• Reinigen Sie die Lüftungsschlitze des Akkus gelegentlich mit einer weichen, sauberen und trockenen Bürste.

Sicherheitshinweise für Ladegeräte

• Erlauben Sie Kindern, Personen mit eingeschränkten physischen, sensorischen oder geistigen Fähigkeiten oder mangelnder Erfahrung und/oder mangelndem Wissen und/oder

mit diesen Anweisungen nicht vertrauten Personen niemals das Ladegerät zu benutzen. Nationale Vorschriften beschränken möglicherweise das Alter des Bedieners.

• **Beaufsichtigen Sie Kinder.** Damit wird sichergestellt, dass Kinder nicht mit dem Ladegerät spielen.

• **Halten Sie das Ladegerät von Regen oder Nässe fern.** Das Eindringen von Wasser in ein Ladegerät erhöht das Risiko eines elektrischen Schlages.

• **Halten Sie das Ladegerät sauber.** Durch Verschmutzung besteht die Gefahr eines elektrischen Schlages.

• **Überprüfen Sie das Ladekabel vor dem Laden.** Wenn Schäden festgestellt werden, verwenden Sie das Ladegerät nicht. Öffnen Sie das Ladegerät niemals selbst. Alle Reparaturen müssen von einem Servicecenter durchgeführt werden. Beschädigte Ladegeräte und Kabel erhöhen das Risiko eines Stromschlages.

• **Betreiben Sie das Ladegerät nicht auf leicht brennbaren Oberflächen (z.B. Papier, Textilien etc.) bzw. in brennbarer Umgebung.** Wegen der beim Laden auftretenden Erwärmung des Ladegerätes besteht Brandgefahr.

• **Bei Beschädigung des Gerätes können Dämpfe austreten. Führen Sie Frischluft zu und suchen Sie bei Beschwerden einen Arzt auf.** Die Dämpfe können die Atemwege reizen.

Gerätespezifische Sicherheitshinweise für Schneefräsen

• Gehen. Renne nicht.

• Stellen Sie sicher, dass das Elektrowerkzeug nichts berührt, bevor Sie es einschalten.

• Halten Sie sich stets von Laufradöffnungen fern. Halten Sie Gesicht, Hände und Füße von verdeckten, beweglichen oder rotierenden Teilen fern.

• Seien Sie bei der Verwendung des Elektrowerkzeugs aufmerksam und achten Sie auf Löcher im Gelände und andere versteckte Gefahren oder Verkehr.

• Bewegen Sie sich beim Schneeräumen bergauf und bergab. Gehen Sie nicht über einen Hang. Seien Sie vorsichtig, wenn Sie die Richtung ändern. Benutzen Sie dieses Elektrowerkzeug nicht zum Schneeräumen von steilen Hängen.

• Betreiben Sie das Elektrowerkzeug nicht, wenn die Schutzvorrichtungen, Platten und andere Sicherheitsschutzvorrichtungen nicht angebracht sind.

• Betreiben Sie das Elektrowerkzeug nicht in der Nähe von Glaswänden, Autos, Lastwagen, Fensterschächten, Abhängen usw., ohne den Winkel des Schneeauswurfs richtig einzustellen. Halten Sie Kinder und Haustiere vom Arbeitsbereich fern.

• Betreiben Sie das Elektrowerkzeug nicht mit hoher Geschwindigkeit auf rutschigem Untergrund. Schauen Sie beim Rückwärtsfahren nach hinten und seien Sie vorsichtig.

• Richten Sie den Ausfluss nicht auf andere Personen. Erlauben Sie niemandem, sich während des Betriebs vor der Schneefräse zu bewegen.

• Um versehentliches Starten zu vermeiden, bleiben Sie beim Einschalten des Elektrowerkzeugs in der Ausgangsposition. Der Bediener und das Elektrowerkzeug müssen sich während der Inbetriebnahme in einer stabilen Position befinden.

• Benutzen Sie dieses Elektrowerkzeug nur für die Zwecke, für die es entwickelt wurde.

• Halten Sie das Elektrowerkzeug während des Gebrauchs mit beiden Händen fest. Halten Sie die Griffe gut fest.

• Wenn sich die Kehrtrammel aufgrund von Eis nicht frei

dreht, tauen Sie das Elektrowerkzeug gründlich auf, bevor Sie versuchen, es zu verwenden.

- Halten Sie die Kehrtrommel frei von Schmutz.
- Versuchen Sie nicht, das Kehrlügelrad zu reinigen, während der Motor läuft.
- Nachdem Sie einen Fremdkörper getroffen haben, schalten Sie das Elektrowerkzeug aus, entfernen Sie den Akku und überprüfen Sie ihn anschließend auf Beschädigungen. Reparieren Sie etwaige Schäden, bevor Sie das Elektrowerkzeug neu starten und verwenden.
- Wenn das Elektrowerkzeug ungewöhnlich zu vibrieren beginnt, stoppen Sie es sofort und versuchen Sie, die Ursache zu ermitteln. Vibrationen sind im Allgemeinen ein Hinweis auf eine Gefahr.
- Stoppen Sie den Motor und entfernen Sie den Akku, wenn sich der Bediener nicht in der Betriebsposition befindet, bevor Sie das Laufrad reinigen und bevor Sie Reparaturen, Einstellungen oder Inspektionen durchführen.
- Nicht auf Kiesoberflächen verwenden, es sei denn, das Elektrowerkzeug ist gemäß der Bedienungsanleitung für eine solche Oberfläche eingestellt.
- Tragen Sie beim Betrieb des Elektrowerkzeugs Gummistiefel. Betreiben Sie das Gerät nicht barfuß oder in offenen Sandalen. Tragen Sie immer festes Schuhwerk.
- Der Betrieb des Elektrowerkzeugs in der Handhaltung ist unsicher, es sei denn, er erfolgt in Übereinstimmung mit den besonderen Anweisungen für diesen Gebrauch in der Bedienungsanleitung.
- Wenden Sie bei Elektrowerkzeugen keine Gewalt an – es wird bei der Geschwindigkeit, für die es entwickelt wurde, eine bessere und sicherere Leistung erbringen.
- Gehen Sie nicht zu weit – Achten Sie jederzeit auf den richtigen Stand und das Gleichgewicht.
- Wenn das Elektrowerkzeug auf einen Fremdkörper trifft, gehen Sie folgendermaßen vor:

Montage & Betrieb



WARNUNG! Setzen Sie den Akku erst ein, wenn das Gerät vollständig zusammengebaut ist.

MONTAGE

Montage des oberen Griffs mit dem unteren Griff (Abb.3)

1. Setzen Sie den unteren Griff in den oberen Griff ein und richten Sie die Löcher aufeinander aus.
2. Stecken Sie die Vierkantschraube durch das Loch und befestigen Sie sie dann mit der Flügelmutter.

Montage des Griffsatzes mit Maschinenkörper (Abb. 4)

1. Setzen Sie den Griffsatz in das Maschinengehäuse ein und richten Sie den hervorstehenden Stift am Griff an den Löchern aus.
2. Führen Sie die Sechskantschraube durch das Loch ein und befestigen Sie sie dann mit der Flügelmutter.

Zusatzhandgriff einstellen (Abb. 5)

1. Lösen Sie den Schraubknopf des Zusatzhandgriffs.
2. Bewegen Sie den Zusatzhandgriff (4) nach oben und unten.
3. Nachdem Sie die gewünschte Höhe erreicht haben, verriegeln Sie den Zusatzgriff, indem Sie den Schraubknopf festziehen.

Montage des Akkupacks (Abb. 6)

1. Öffnen Sie die Fachabdeckung.
2. Richten Sie den Akku am Akkufuß des Werkzeugs aus und schieben Sie ihn hinein, bis er vollständig montiert ist. Um es zu zerlegen, drücken Sie einfach weiter auf den roten Knopf des Akkupacks und ziehen Sie ihn nach außen.

- i) Stoppen Sie das Elektrowerkzeug.
- ii) Auf Schäden prüfen.
- iii) Beheben Sie etwaige Schäden, bevor Sie das Elektrowerkzeug neu starten und in Betrieb nehmen.
 - Bewahren Sie unbenutzte Elektrowerkzeuge im Innenbereich auf – Bei Nichtgebrauch sollten Elektrowerkzeuge drinnen an einem trockenen, verschlossenen Ort aufbewahrt werden – außerhalb der Reichweite von Kindern.
 - Warten Sie Elektrowerkzeuge sorgfältig – Befolgen Sie die Anweisungen zum Schmieren und Wechseln von Zubehör.
 - Lassen Sie das Elektrowerkzeug nach dem Schneeräumen einige Minuten laufen, um ein Einfrieren der beweglichen Teile zu verhindern.
 - Verwenden Sie für dieses Elektrowerkzeug nur identische Ersatzteile und Zubehör. Die Verwendung nicht identischer Teile oder Zubehörteile kann zu schweren Verletzungen des Benutzers oder Schäden an der Stromversorgung führen Werkzeug und führt zum Erlöschen der Garantie.
 - Heben Sie das Elektrowerkzeug nicht an, während es in Betrieb ist. Das Elektrowerkzeug ist für die Fortbewegung auf dem Boden ausgelegt.
 - Erlauben Sie Kindern niemals, ein Elektrowerkzeug zu bedienen. Halten Sie den Arbeitsbereich von allen Personen, insbesondere kleinen Kindern und Haustieren, frei.
 - Überprüfen Sie den Bereich, in dem das Gerät verwendet werden soll, gründlich und entfernen Sie alle Steine, Stöcke, Drähte, Knochen und andere Fremdkörper.
 - Halten Sie das/die Messer an, wenn Sie Schotterauffahrten, Gehwege oder Straßen überqueren.
 - Lesen Sie die Bedienungsanleitung sorgfältig durch. Machen Sie sich gründlich mit den Bedienelementen und der ordnungsgemäßen Verwendung des Geräts vertraut.

Passen Sie die Schneeauswurfrichtung an (Abb. 7).

Ziehen Sie den Griff (9) nach oben und drehen Sie ihn nach links oder rechts. Nachdem Sie den gewünschten Winkel erreicht haben, lassen Sie ihn los.

WARNUNG! Bevor Sie die Auswurfrichtung einstellen, stellen Sie bitte sicher, dass der Werkzeugschalter in der ausgeschalteten Position ist und die Kehrtrommel bereits vollständig zum Stillstand gekommen ist. Andernfalls kann es zu Verletzungen Ihres Körpers kommen.

Gerät ein-/ausschalten (Abb. 8)

Dieses Werkzeug ist mit einem Sicherheitssperrelement ausgestattet.

Um das Werkzeug zu starten, drücken Sie mit dem Finger den Sicherheitssperrelement (2) und halten ihn gedrückt. Drücken Sie dann den Auslöser (3) nach unten. Das Tool wird gestartet.

Um das Werkzeug auszuschalten, lassen Sie einfach den Auslöser los, das Werkzeug stoppt.

Passen Sie die Maschinengeschwindigkeit an (Abb. 8)

Drehen Sie das Geschwindigkeitsregler (1), um die Geschwindigkeit einzustellen.

(1 = Minimum / 6 = Maximum) der Fräsrolle. Dadurch ist eine individuelle Anpassung an den zu räumenden Bereich möglich. Die Zahlen

Die Markierungen 2 – 5 auf dem Geschwindigkeitsregler dienen als zusätzliche Anzeige der eingestellten Geschwindigkeit.

Wählen Sie die gewünschte Geschwindigkeit, indem Sie das Rad nach oben oder unten bewegen.

Laden des Akkus (Abb. 9)

1. Stecken Sie den Akku-Ladestecker in die Steckdose; Die Betriebsanzeige leuchtet grün.
2. Schieben Sie den Akku in den Steckplatz des Ladegeräts. Nachdem Sie ein Klicken hören, ist der Akku gesichert. Die Betriebsanzeige erlischt und währenddessen leuchtet die Ladeanzeige rot. Der Ladevorgang beginnt.
3. Nach etwa 2 Stunden (4,0-Ah-Akku) erlischt die Ladekontrollleuchte und währenddessen leuchtet die Betriebskontrollleuchte wieder grün. Dies bedeutet, dass der Ladevorgang vollständig abgeschlossen ist.
4. Ziehen Sie den Stecker des Ladegeräts heraus und ziehen Sie dann den Akku vom Ladegerät ab.

Ladetipps (Abb. 10)

Nach der Verwendung ist der Akku wahrscheinlich etwas heiß. In diesem Fall kann der Akku nicht aufgeladen werden. Er muss

eine Ruhepause einlegen und ihn abkühlen lassen.

Batteriekapazitätsanzeige (Abb. 11)

Der Akku verfügt über eine Funktion zur Anzeige des Lautstärkestatus. Um diese Funktion anzuzeigen, drücken Sie einfach die Taste am Gehäuse.

Leuchtet 0, bedeutet dies, dass die Lautstärke unter 10 % bleibt.

Wenn 1 leuchtet, bedeutet dies, dass die Lautstärke zwischen 10 und 25 % bleibt.

Wenn zwei Lichter leuchten, bleibt die Lautstärke bei 25 % bis 50 %.

Wenn drei Lichter leuchten, bleibt die Lautstärke bei 50 % bis 75 %.

Wenn vier Lichter leuchten, bleibt die Lautstärke zwischen 75 % und 100 %.

WARTUNG

• **Warnung:** Schalten Sie den Akku aus dem Elektrowerkzeug aus und entfernen Sie, bevor Sie einstellen oder reinigen. Reinigen Sie das Maschinengehäuse regelmäßig mit einem weichen Tuch, vorzugsweise nach jedem Gebrauch. Halten Sie die Belüftungsschlitze frei von Staub und Schmutz. Wenn der Schmutz nicht abgibt, verwenden Sie ein weiches Tuch, das mit Seifenwasser angefeuchtet wird. Verwenden Sie niemals Lösungsmittel wie Benzin, Alkohol, Ammoniakwasser usw. Diese Lösungsmittel können die Plastikteile beschädigen.

HINWEISE ZUM UMWELTSCHUTZ



Um Transportschäden zu verhindern, wird die Maschine in einer soliden Verpackung geliefert. Die Verpackung besteht weitgehend aus verwertbarem Material. Benutzen Sie also die Möglichkeit zum Recyclen der Verpackung. Bringen Sie bei Ersatz die alten Maschinen zu Ihren örtlichen WORLD-PRO TOOLS Vertagshändler. Er wird sich um eine umweltfreundliche Verarbeitung ihrer alten Maschine bemühen.

Li-ion-Akkus sind recycelbar. Geben Sie sie bei einer Entsorgungsstelle für chemische Abfälle ab, so daß die Akkus recycelt oder auf umweltfreundliche Weise entsorgt werden.

Alt-Elektrogeräte sind Wertstoffe, sie gehören daher nicht in den Hausmüll!

Wir möchten Sie daher bitten, uns mit Ihrem aktiven Beitrag beider Ressourcenschonung und beim Umweltschutz zu unterstützen und dieses Gerät bei den-falls vorhandeneingerichteten Rücknahmestellen abzugeben.

PL

Polski

Odśnieżarka akumulatorowa

UŻYCIE ZGODNE Z PRZEZNACZENIEM

Maszyna ta została zaprojektowana wyłącznie do prywatnego użycia w usuwaniu świeżo upadłego luźnego śniegu (mokry i pudrowania) ze utwardzonych ścieżek i obszarów (np. Dziedziniec, napędów garażowych, ścieżek lub przestrzeni parkingowych). Ścieżki i obszary do wyczyszczenia muszą mieć twardą podstawę i gładką powierzchnię (np. Betonowa brukowanie, brukowanie granitowe lub asfalt).

Maszyna nie jest zaprojektowana do następujących:

- Oczyszczanie śniegu z nietwardzonych ścieżek i obszarów (np. Zakochane obszary lub łąki).
- Oczyszczanie śniegu w dużych ilościach i wysokościach, oczyszczając bardzo mokry śnieg, usuwając zapakowany śnieg i lód.
- Do użytku komercyjnego (np. Parki publiczne, w obiektach sportowych) oraz do użytku w rolnictwie i leśnictwie.

Sprzęt ma być używany tylko do określonego celu. Każde inne zastosowanie jest uważane za przypadek niewłaściwego użycia. Użytkownik / operator, a nie producent będzie odpowiedzialny za jakiegokolwiek szkody lub obrażenia wszelkiego rodzaju spowodowane w wyniku tego. Ten sprzęt nie nadaje się do użytku komercyjnego. Komercyjne użytkowanie unieważni gwarancję. Urządzenie jest częścią serii Worcraft 20 V One-for-All i może być obsługiwane przy użyciu baterii Worcraft 20V Team Series.

ZAKRES DOSTAWY (rys. 1)

Drogi Kliencie,

Bardzo dziękujemy za wybór naszych produktów. Proszę sprawdzić, czy artykuł jest kompletny zgodnie z zakresem dostawy. W przypadku braku części prosimy o kontakt z naszym centrum serwisowym lub punktem sprzedaży.

Przedmiot nr.	opis przedmiotu	Ilość	Przedmiot nr.	opis przedmiotu	Ilość
1	Korpus maszyny	1	4	Śruba z łbem sześciokątnym	1
2	Zestaw uchwytów	1	5	Śruba z kwadratową szyjką	1
3	Nakrętka motylkowa	2			

Niebezpieczeństwo! Sprzęt i opakowanie nie są zabawkami. Nie pozwalaj dzieciom bawić się plastikowymi torbami, foliami lub małymi częściami. Istnieje niebezpieczeństwo połamania lub uduszenia!

PARAMETRY TECHNICZNE

Model	CST-S40LiB (RLST40D-RG)	Poziom zabezpieczeń	IPX1
Napięcie	2 x 20Vd.c.	Zalecana bateria	CLB-20V-4.0/ CLB-20V-4.0H lub powyżej
Prędkość obciążenia	bez 1 667 – 1 998/min	Deklaracja Poziom ciśnienia akustycznego	L _{pA} =74,5dB(A), K _{pA} =3 dB(A)

Szerokość robocza	400mm		Gwarantowany poziom mocy akustycznej	$L_{WA}=91dB(A)$, $K_{WA}=3 dB(A)$
Głębokość robocza	200mm		Deklaracja wibracji	$a_h < 2,5m/s^2$, $K=1,5m/s^2$
Odległość rzutu	6 m		Waga (bez baterii)	6.5kg

INFORMACJA NA TEMAT HAŁASU I WIBRACJI

Poziom drgań podany w tych wskazówkach został pomierzony zgodnie z wymaganiami normy EN 62841 dotyczącej procedury pomiarów i można go użyć do porównywania elektronarzędzi. Można go też użyć do wstępnej oceny ekspozycji na drgania. Podany poziom drgań jest reprezentatywny dla podstawowych zastosowań elektronarzędzia. Jeżeli elektronarzędzie użyte zostanie do innych zastosowań, z innymi narzędziami roboczymi, z różnym osprzętem, a także jeśli nie będzie wystarczająco konserwowane, poziom drgań może odbiegać od podanego. Podane powyżej przyczyny mogą spowodować podwyższenie ekspozycji na drgania podczas całego czasu pracy.

Aby dokładnie ocenić ekspozycję na drgania, trzeba wziąć pod uwagę także okresy, gdy urządzenie jest wyłączone, lub gdy jest wprawdzie włączone, ale nie jest używane do pracy. W ten sposób łączna (obliczana na pełny wymiar czasu pracy) ekspozycja na drgania może okazać się znacznie niższa.

Należy wprowadzić dodatkowe środki bezpieczeństwa, mające na celu ochronę operatora przed skutkami ekspozycji na drgania, np.: konserwacja elektronarzędzia i narzędzi roboczych, zabezpieczenie odpowiedniej temperatury rąk, ustalenie kolejności operacji roboczych.

OPIS SYMBOLI OBRAZKOWYCH

	Uwaga!		Przed konserwacją zdemontuj akumulator.
	Przed użyciem przeczytaj instrukcję obsługi		Nosić obuwie ochronne.
	Nosić rękawice ochronne.		Niebezpieczeństwo, trzymaj ręce i stopy z dala od elementów roboczych.
	Niebezpieczeństwo; uważaj na wyrzucane przedmioty.		Ostrzeżenie: Podczas pracy zachowaj bezpieczną odległość od maszyny.
	Obrotowy wentylator. Trzymaj ręce i stopy z dala od otworów podczas pracy maszyny.		Zgodność z odpowiednimi wymaganiami dyrektyw UE).
	Urządzeń elektrycznych nie wolno wyrzucać razem z odpadami domowymi.		Klasa ochrony III

CZĘŚCI SKŁADOWE NARZĘDZIA (patrz rys. 2)

1	Koło regulatora prędkości	6	Nakrętka motylkowa	11	Pokrywa komory baterii
2	Przycisk blokady	7	Dolny uchwyt	12	Rączka
3	Przełącz spust	8	Nakrętka motylkowa	13	Przewodnik po kierunku wyrzutu
4	Uchwyt pomocniczy	9	Dźwignia kierunku wyrzutu	14	Zamiataj bęben
5	Górny uchwyt	10	Boczna okładka		

WSKAZÓWKI BEZPIECZEŃSTWA

Ogólne przepisy bezpieczeństwa dla elektronarzędzi

⚠ OSTRZEŻENIE Należy przeczytać wszystkie wskazówki i przepisy. Błędy w przestrzeganiu poniższych wskazówek mogą spowodować porażenie prądem, pożar i/lub ciężkie obrażenia ciała.

Należy starannie przechowywać wszystkie przepisy i wskazówki bezpieczeństwa dla dalszego zastosowania.

Użyte w poniższym tekście pojęcie „elektonarzędzie” odnosi się do elektronarzędzi zasilanych energią elektryczną z sieci (z przewodem zasilającym) i do elektronarzędzi zasilanych akumulatorami (bez przewodu zasilającego).

Bezpieczeństwo miejsca pracy

- Stanowisko pracy należy utrzymywać w czystości i dobrze oświetlone. Nieporządek w miejscu pracy lub nieoświetlona przestrzeń robocza mogą być przyczyną wypadków.

- Nie należy pracować tym elektronarzędziem w otoczeniu zagrożonym wybuchem, w którym znajdują się np. łatwopalne ciecze, gazy lub pyły. Podczas pracy elektronarzędziem wytwarzają się iskry, które mogą spowodować zapłon.

- Podczas użytkowania urządzenia zwrócić uwagę na to, aby

dzieci i inne osoby postronne znajdowały się w bezpiecznej odległości. Odwrócenie uwagi może spowodować utratę kontroli nad narzędziem.

Bezpieczeństwo elektryczne

- Wtyczka elektronarzędzia musi pasować do gniazda. Nie wolno zmieniać wtyczki w jakikolwiek sposób. Nie wolno używać wtyków adapterowych w przypadku elektronarzędzi z uziemieniem ochronnym. Niezmienione wtyczki i pasujące gniazda zmniejszają ryzyko porażenia prądem.

- Należy unikać kontaktu z uziemionymi powierzchniami

jak rury, grzejniki, piece i lodówki. Ryzyko porażenia prądem jest większe, gdy ciało użytkownika jest uziemione.

- Urządzenie należy zabezpieczyć przed deszczem i wilgocią. Przedostanie się wody do elektronarzędzia podwyższa ryzyko porażenia prądem.

- Nigdy nie należy używać przewodu do innych czynności. Nigdy nie należy nosić elektronarzędzia, trzymając je za przewód, ani używać przewodu do

zawieszenia urządzenia; nie wolno też wyciągać wtyczki z gniazdka pociągając za przewód. Przewód należy chronić przed wysokimi temperaturami, należy go trzymać z dala od oleju, ostrych krawędzi lub ruchomych części urządzenia. Uszkodzone lub splątane przewody zwiększają ryzyko porażenia prądem.

- W przypadku pracy elektronarzędziem pod gołym niebem, należy używać przewodu przedłużającego, dostosowanego również do zastosowań zewnętrznych. Użyj właściwego przedłużacza (dostosowanego do pracy na zewnątrz) zmniejsza ryzyko porażenia prądem.

- Jeżeli nie da się uniknąć zastosowania elektronarzędzia w wilgotnym otoczeniu, należy użyć wyłącznika ochronnego różnicowo prądowego. Zastosowanie wyłącznika ochronnego różnicowo-prądowego zmniejsza ryzyko porażenia prądem.

Bezpieczeństwo osób

- Podczas pracy z elektronarzędziem należy zachować ostrożność, każdą czynność wykonywać uważnie i z rozumą. Nie należy używać elektronarzędzia, gdy jest się zmęczonym lub będąc pod wpływem narkotyków, alkoholu lub lekarstw. Moment nieuwagi przy użyciu elektronarzędzia może stać się przyczyną poważnych urazów ciała.

- Należy nosić osobiste wyposażenie ochronne i zawsze okulary ochronne. Noszenie osobistego wyposażenia ochronnego – maski przeciwpyłowej, obuwia z podeszwami przeciwpoślizgowymi, kasku ochronnego lub środków ochrony słuchu (w zależności od rodzaju i zastosowania elektronarzędzia) – zmniejsza ryzyko obrażeń ciała.

- Należy unikać niezamierzonego uruchomienia narzędzia. Przed włożeniem wtyczki do gniazdka i/lub podłączeniem do akumulatora, a także przed podniesieniem lub przeniesieniem elektronarzędzia, należy upewnić się, że elektronarzędzie jest wyłączone. Trzymanie palca na wyłączniku podczas przenoszenia elektronarzędzia lub podłączenie do prądu włączanego narzędzia, może stać się przyczyną wypadków.

- Przed włączeniem elektronarzędzia, należy usunąć narzędzia nastawcze lub klucze. Narzędzie lub klucz, znajdujący się w ruchomych częściach urządzenia mogą doprowadzić do obrażeń ciała.

- Należy unikać nienaturalnych pozycji przy pracy. Należy dbać o stabilną pozycję przy pracy i zachowanie równowagi. W ten sposób możliwa będzie lepsza kontrola elektronarzędzia w nieprzewidzianych sytuacjach.

- Należy nosić odpowiednie ubranie. Nie należy nosić luźnego ubrania ani biżuterii. Włosy, ubranie i rękawice należy trzymać z daleka od ruchomych części. Luźne ubranie, biżuteria lub długie włosy mogą zostać wciągnięte przez ruchome części.

- Jeżeli istnieje możliwość zamontowania urządzeń odsysających i wychwytyjących pył, należy upewnić się, że są one podłączone i będą prawidłowo użyte. Użycie urządzenia odsysającego pył może zmniejszyć zagrożenie pyłami.

Prawidłowa obsługa i eksploatacja elektronarzędzi

- Nie należy przeciążać urządzenia. Do pracy używać należy elektronarzędzia, które są do tego przewidziane.

Odpowiednio dobranym elektronarzędziem pracuje się w danym zakresie wydajności lepiej i bezpieczniej.

- Nie należy używać elektronarzędzia, którego włącznik/wyłącznik jest uszkodzony. Elektronarzędzie, którego nie można włączyć lub wyłączyć jest niebezpieczne i musi zostać naprawione.

- Przed regulacją urządzenia, wymianą osprzętu lub po zaprzestaniu pracy narzędziem, należy wyciągnąć wtyczkę z gniazda i/lub usunąć akumulator. Ten środek ostrożności zapobiega niezamierzonemu włączeniu się elektronarzędzia.

- Nieużywane elektronarzędzia należy przechowywać w miejscu niedostępnym dla dzieci. Nie należy udostępniać narzędzia osobom, które go nie znają lub nie przeczytały niniejszych przepisów. Używane przez niedoświadczonych osoby

elektronarzędzia są niebezpieczne.

- Konieczna jest należyta konserwacja elektronarzędzia. Należy kontrolować, czy ruchome części urządzenia działają bez zarzutu i nie są zablokowane, czy części nie są pęknięte lub uszkodzone w taki sposób, który miałby wpływ na prawidłowe działanie elektronarzędzia. Uszkodzone części należy przed użyciem urządzenia oddać do naprawy. Wiele wypadków spowodowanych jest przez niewłaściwą konserwację elektronarzędzi.

- Należy stale dbać o ostrość i czystość narzędzi tnących. O wiele rzadziej dochodzi do zakleszczenia się narzędzia tnącego, jeżeli jest ono starannie utrzymane. Zadbane narzędzia łatwiej się też prowadzi.

- Elektronarzędzia, osprzęt, narzędzia pomocnicze itd. należy używać zgodnie z niniejszymi zaleceniami. Uwzględnić należy przy tym warunki i rodzaj wykonywanej pracy. Niezgodne z przeznaczeniem użycie elektronarzędzia może doprowadzić do niebezpiecznych sytuacji.

Serwis

- Naprawę elektronarzędzia należy zlecić jedynie wykwalifikowanemu fachowcowi i przy użyciu oryginalnych części zamiennych. To gwarantuje, że bezpieczeństwo urządzenia zostanie zachowane.

Zalecenia dotyczące optymalnego obchodzenia się z akumulatorem

- Upewnij się, że przełącznik jest w pozycji wyłączonej przed włożeniem akumulatora. Wkładanie akumulatora do maszyny z włączonym włącznikiem może spowodować wypadek.

- Używaj wyłącznie akumulatorów WORCRAFT przeznaczonych specjalnie dla maszyny. Korzystanie z innych akumulatorów może stwarzać ryzyko obrażeń i pożaru.

- Nie otwieraj baterii. Niebezpieczeństwo zwarcia. Chroń baterię przed wysoką temperaturą, np. przed ciągłym intensywnym światłem słonecznym, ogniem, wodą i wilgocią. Niebezpieczeństwo wybuchu.

- W przypadku uszkodzenia i niewłaściwego użytkowania akumulatora mogą wydobywać się opary. Przewietrzć pomieszczenie i zasięgnąć pomocy medycznej w przypadku dolegliwości. Opary mogą podrażniać drogi oddechowe.

- Używaj baterii tylko w połączeniu z produktem. Już sam ten środek chroni baterię przed niebezpiecznym przeciążeniem.

- Bateria może zostać uszkodzona przez spiczaste przedmioty, takie jak gwoździe lub śrubokręty, lub przez przyłożenie siły z zewnątrz. Może wystąpić wewnętrzne zwarcie i akumulator może się palić, dymić, eksplodować lub przegrzewać.

- Nie zwieraj baterii. Istnieje niebezpieczeństwo wybuchu.

- Chroń baterię przed wilgocią i wodą.

- Baterię należy przechowywać wyłącznie w zakresie temperatur od $-20\text{ }^{\circ}\text{C}$ do $50\text{ }^{\circ}\text{C}$. Na przykład latem nie zostawiaj akumulatora w samochodzie.

- Od czasu do czasu czyścić szczeliny wentylacyjne akumulatora za pomocą miękkiej, czystej i suchej szczotki.

Ostrzeżenia dotyczące bezpieczeństwa ładowarek baterii

- Nigdy nie pozwalaj dzieciom, osobom z ograniczeniami fizycznymi, sensorycznymi lub umysłowymi lub brakiem doświadczenia i/lub wiedzy i/lub osobom niezaznajomionym z niniejszą instrukcją korzystania z ładowarki baterii. Lokalne przepisy mogą ograniczać wiek

operatora.

- Cały czas nadzoruj dzieci. Dzięki temu dzieci nie będą bawić się ładowarką.

- Ładowarkę należy chronić przed deszczem i wilgocią.

Przedostanie się wody do ładowarki zwiększa ryzyko porażenia prądem.

- Utrzymuj ładowarkę w czystości. Zanieczyszczenie może prowadzić do niebezpieczeństwa porażenia prądem.

- Przed każdym użyciem sprawdź ładowarkę. W przypadku wykrycia uszkodzenia nie należy używać ładowarki. Nigdy nie otwieraj samodzielnie ładowarki. Wszelkie naprawy muszą być wykonywane przez Centrum Serwisowe.

Uszkodzone ładowarki i kable USB zwiększają ryzyko porażenia prądem.

- Nie używaj ładowarki na powierzchniach łatwopalnych (np. papier, tekstylia itp.) lub w otoczeniu. Nagrzewanie się ładowarki akumulatorów podczas procesu ładowania może stwarzać zagrożenie pożarowe.

- Uszkodzenie maszyny może spowodować wydzielanie się oparów. Przewietrz pomieszczenie i w razie dyskomfortu zasięgnij porady lekarskiej. Opary mogą podrażniać drogi oddechowe.

Instrukcje bezpieczeństwa dotyczące konkretnego urządzenia dotyczące odśnieżarki

- Chodzić. Nie biegać.

- Przed włączeniem upewnij się, że elektronarzędzie nie styka się z niczym.

- Przez cały czas trzymaj się z dala od otworów wirnika. Trzymaj twarz, ręce i stopy z dala od ukrytych, ruchomych lub obracających się części.

- Zachowaj ostrożność podczas korzystania z elektronarzędzia i uważaj na dziury w terenie i inne ukryte zagrożenia lub ruch uliczny.

- Poruszaj się w górę i w dół zbocza podczas odśnieżania. Nie przechodź przez zbocze. Zachowaj ostrożność podczas zmiany kierunku. Nie używaj tego elektronarzędzia do odśnieżania stromych zboczy.

- Nie używaj elektronarzędzia, jeśli osłony, płytki i inne urządzenia zabezpieczające nie są na swoim miejscu.

- Nie używaj elektronarzędzia w pobliżu szklanych osłon, samochodów, ciężarówek, szyb okiennych, spadków itp. bez odpowiedniego ustawienia kąta wyrzutu śniegu. Trzymaj dzieci i zwierzęta domowe z dala od miejsca pracy.

- Nie używaj elektronarzędzia z dużą prędkością na śliskich powierzchniach. Podczas cofania patrz za siebie i zachowaj ostrożność.

- Nie kieruj wyładowania w nikogo. Nie pozwalaj nikomu przechodzić przed odśnieżarką, gdy jest ona w użyciu.

- Aby uniknąć przypadkowego uruchomienia, pozostań w pozycji wyjściowej podczas włączania elektronarzędzia. Podczas uruchamiania operator i elektronarzędzie muszą znajdować się w stabilnej pozycji.

- Przeczytaj uważnie instrukcję obsługi. Należy dokładnie zapoznać
- Używaj tego elektronarzędzia wyłącznie do celów, do których zostało zaprojektowane.

- Podczas pracy trzymaj elektronarzędzie obiema rękami. Trzymaj mocno uchwyt.

- Jeśli bęben zamiatarki nie obraca się swobodnie z powodu lodu, przed próbą użycia należy dokładnie rozmorzić elektronarzędzie.

- Utrzymuj bęben zamiatający w czystości.

- Nie próbuj oczyszczać wirnika pługą podczas pracy silnika.

- Po uderzeniu w obcy przedmiot wyłącz elektronarzędzie i wyjmij akumulator, a następnie sprawdź, czy nie jest uszkodzony. Napraw wszelkie uszkodzenia przed ponownym uruchomieniem i użyciem elektronarzędzia.

- Jeśli elektronarzędzie znacznie nienormalnie wibruje, natychmiast je zatrzymaj i spróbuj ustalić przyczynę. Wibracje są na ogół oznaką niebezpieczeństwa.

- Zatrzymaj silnik i wyjmij akumulator, gdy operator nie znajduje się w pozycji roboczej, przed odblokowaniem wirnika oraz przed przystąpieniem do jakichkolwiek napraw, regulacji lub kontroli.

- Nie używaj na zwirowej powierzchni, chyba że elektronarzędzie jest dostosowane do takiej nawierzchni zgodnie z instrukcją obsługi.

- Podczas obsługi elektronarzędzia należy nosić gumowe buty. Nie obsługuj urządzenia boso lub w odkrytych sandałach. Zawsze noś solidne obuwie.

- Obsługa elektronarzędzia w pozycji trzymanej w ręku jest niebezpieczna, z wyjątkiem przypadków zgodnych ze specjalnymi instrukcjami dotyczącymi takiego użytkowania zawartymi w instrukcji obsługi.

- Nie używaj siły do elektronarzędzia – będzie działać lepiej i bezpieczniej z szybkością, dla której zostało zaprojektowane.

- Nie wychylaj się – przez cały czas zachowuj właściwą postawę i równowagę.

- Jeśli elektronarzędzie uderzy w obcy przedmiot, wykonaj następujące czynności:

- i) Zatrzymaj elektronarzędzie.

- ii) Sprawdź, czy nie ma uszkodzeń.

- iii) Napraw wszelkie uszkodzenia przed ponownym uruchomieniem i obsługą elektronarzędzia.

- Przechowuj nieużywane elektronarzędzia w pomieszczeniu – Kiedy nie są używane, elektronarzędzia powinny być przechowywane w suchych, zamkniętych pomieszczeniach – niedostępnych dla dzieci.

- Ostrożnie konserwuj elektronarzędzia – postępuj zgodnie z instrukcjami dotyczącymi smarowania i wymiany akcesoriów.

- Pozwól, aby elektronarzędzie pracowało przez kilka minut po odśnieżaniu, aby zapobiec zamarznięciu ruchomych części.

- Do tego elektronarzędzia należy używać wyłącznie identycznych części zamiennych i akcesoriów. Użycie nieidentycznych części lub akcesoriów może spowodować poważne obrażenia użytkownika lub uszkodzenie zasilania

- narzędzia i spowoduje utratę gwarancji.

- Nie podnosić pracującego elektronarzędzia. Elektronarzędzie jest przeznaczone do poruszania się po ziemi.

- Nigdy nie pozwalaj dzieciom obsługiwać elektronarzędzia. Utrzymuj obszar działania z dala od osób, zwłaszcza małych dzieci i zwierząt domowych.

- Dokładnie sprawdź obszar, na którym sprzęt ma być używany i usuń wszystkie kamienie, patyki, druty, kości i inne ciała obce.

- Zatrzymaj ostrze(a) podczas przejeżdżania przez zwirowe podjazdy, chodniki lub drogi.

- się z elementami sterującymi i właściwym użytkowaniem sprzętu.

MONTAŻ I OBSŁUGA ŁAŃCUCHA TNĄCEGO



OSTRZEŻENIE! Nie wkładaj baterii, zanim narzędzie nie zostanie całkowicie zmontowane.

MONTAŻ

Montaż uchwyty górny z uchwytem dolnym (rys.3)

1. Włóż dolny uchwyt do górnego uchwyty i zrównaj ze sobą otwory.
2. Włóż śrubę z łbem kwadratowym przez otwór, a następnie zamocuj ją za pomocą nakrętki motylkowej.

Montaż kompletu uchwyty z korpusem maszyny (rys.4)

1. Włóż zestaw uchwyty do korpusu maszyny i dopasuj wystający kołek na uchwyty do otworów.
2. Włóż śrubę z łbem sześciokątnym przez otwór, a następnie zabezpiecz ją nakrętką motylkową.

Wyregulować uchwyt pomocniczy (rys. 5)

1. Poluzuj śrubę uchwyty dodatkowego.
2. Poruszaj uchwytem dodatkowym (4) w górę i w dół.
3. Po uzyskaniu żądanej wysokości zablokuj uchwyt pomocniczy dokręcając pokrętkę.

Montaż pakietu akumulatorów (rys. 6)

1. Otwórz pokrywę komory.
 2. Wyrównaj akumulator ze stopką na narzędziu, a następnie wsuń go, aż do całkowitego zamontowania.
- Aby go zdemontować, wystarczy nacisnąć czerwone pokrętkę akumulatora i wyciągnąć go na zewnątrz.

Wyregulować kierunek wyrzutu śniegu (rys. 7)

Pociągnij uchwyt (9) do góry i obróć go w lewą lub prawą stronę, po uzyskaniu żądanej kąta puść go na miejsce.

OSTRZEŻENIE! Przed regulacją kierunku wyrzutu upewnij się, że przełącznik narzędzia znajduje się w pozycji wyłączony, a bęben ładowania został całkowicie zakończony.

4. Wyciągnij wtyczkę ładowarki, a następnie wyjmij akumulator z ładowarki.

Wskazówki dotyczące ładowania (ryc. 10)

Po użyciu akumulator prawdopodobnie jest trochę gorący. W takim przypadku akumulator nie będzie mógł zostać naładowany. Należy odpościć, poczekać aż ostygnie.

Wskaźnik poziomu baterii (rys. 11)

Zestaw baterii posiada funkcję wskazującą stan głośności. Aby

zamiatający jest całkowicie zatrzymany. W przeciwnym razie prawdopodobnie doprowadzi to do obrażeń ciała.

Włączanie / wyłączanie narzędzia (rys. 8)

Narzędzie to jest wyposażone w wyłącznik bezpieczeństwa.

Aby uruchomić narzędzie, naciśnij palcem przycisk blokady bezpieczeństwa (2) i przytrzymaj go, a następnie naciśnij spust przełącznika (3) w dół. Narzędzie zostanie uruchomione.

Aby wyłączyć narzędzie, wystarczy zwolnić spust przełącznika, narzędzie się zatrzyma.

Dostosuj prędkość maszyny (rys. 8)

Obróć pokrętkę regulatora prędkości (1), aby ustawić prędkość.

(1 = minimum / 6 = maksimum) bębna tnącego. Umożliwia to indywidualne dopasowanie do obszaru, który chcesz oczyścić. Liczby

Oznaczenia 2 – 5 na regulatorze prędkości służą jako dodatkowe wskazanie ustawionej prędkości.

Wybierz żadaną prędkość, przesuwając pokrętkę w górę lub w dół.

Ładowanie akumulatora (rys. 9)

1. Podłącz akumulator do gniazdka; Wskaźnik zasilania świeci na zielono.
2. Wsuń akumulator do szczeliny ładowarki. Po usłyszeniu kliknięcia oznacza to, że akumulator został zabezpieczony. Wskaźnik zasilania zgaśnie, a w międzyczasie wskaźnik ładowania zaświeci się na czerwono. Rozpocznie się proces ładowania.
3. Po około 2 godzinach (akumulator 4,0Ah) kontrolka ładowania zgaśnie, a w międzyczasie kontrolka zasilania ponownie zaświeci się na zielono. Oznacza to, że proces wyświetlić tę funkcję, wystarczy nacisnąć przycisk na obudowie. Świecąca kontrolka 0 oznacza, że głośność pozostaje poniżej 10%; Świeci się 1 lampka, co oznacza, że głośność pozostaje na poziomie od 10% do 25% Świecące 2 lampki oznaczają, że głośność pozostaje na poziomie od 25% do 50% Świecące 3 lampki oznaczają, że głośność pozostaje na poziomie od 50% do 75% Świecące 4 lampki oznaczają, że głośność pozostaje na poziomie od 75% do 100%

KONSERWACJA I CZYSZCZENIE

- Ostrzeżenie: Wyłącz i wyjmij baterię z zasilania przed regulacją lub czyszczeniem.

Regularnie czyść obudowę maszyny miękką szmatką, najlepiej po każdym użyciu. Utrzymuj szczeliny wentylacyjne wolne od pyłu i brudu. Jeśli brud nie zejdzie, użyj miękkiej tkaniny zwilżonej wodą z mydłem. Nigdy nie używaj rozpuszczalników, takich jak benzyna, alkohol, woda amoniaku itp. Rozpuszczalniki te mogą uszkodzić części tworzyw sztucznych.

INFORMACJA DOTYCZĄCA OCHRONY ŚRODOWISKA



W celu zabezpieczenia urządzenia przed uszkodzeniami w czasie transportu, jest ono dostarczane w odpowiednio mocnym opakowaniu. Większość materiałów można poddać ponownej utylizacji. Należy umieścić materiały w odpowiednich dla ich właściwości pojemnikach utylizacyjnych. Nieużywany już sprzęt można odnieść do miejscowego sprzedawcy. Zostanie on odpowiednio zutylizowany w sposób bezpieczny dla środowiska.

Zużyte urządzenia elektryczne są surowcami wtórnymi – nie wolno wyrzucać ich do pojemników na odpady domowe, ponieważ mogą zawierać substancje niebezpieczne dla zdrowia ludzkiego i środowiska! Prosimy o

aktywną pomoc w oszczędnym gospodarowaniu zasobami naturalnymi i ochronie środowiska naturalnego przez przekazanie zużytego urządzenia do punktu składowania surowców wtórnych - zużytych urządzeń elektrycznych.

Exploded view CST-S40LiB

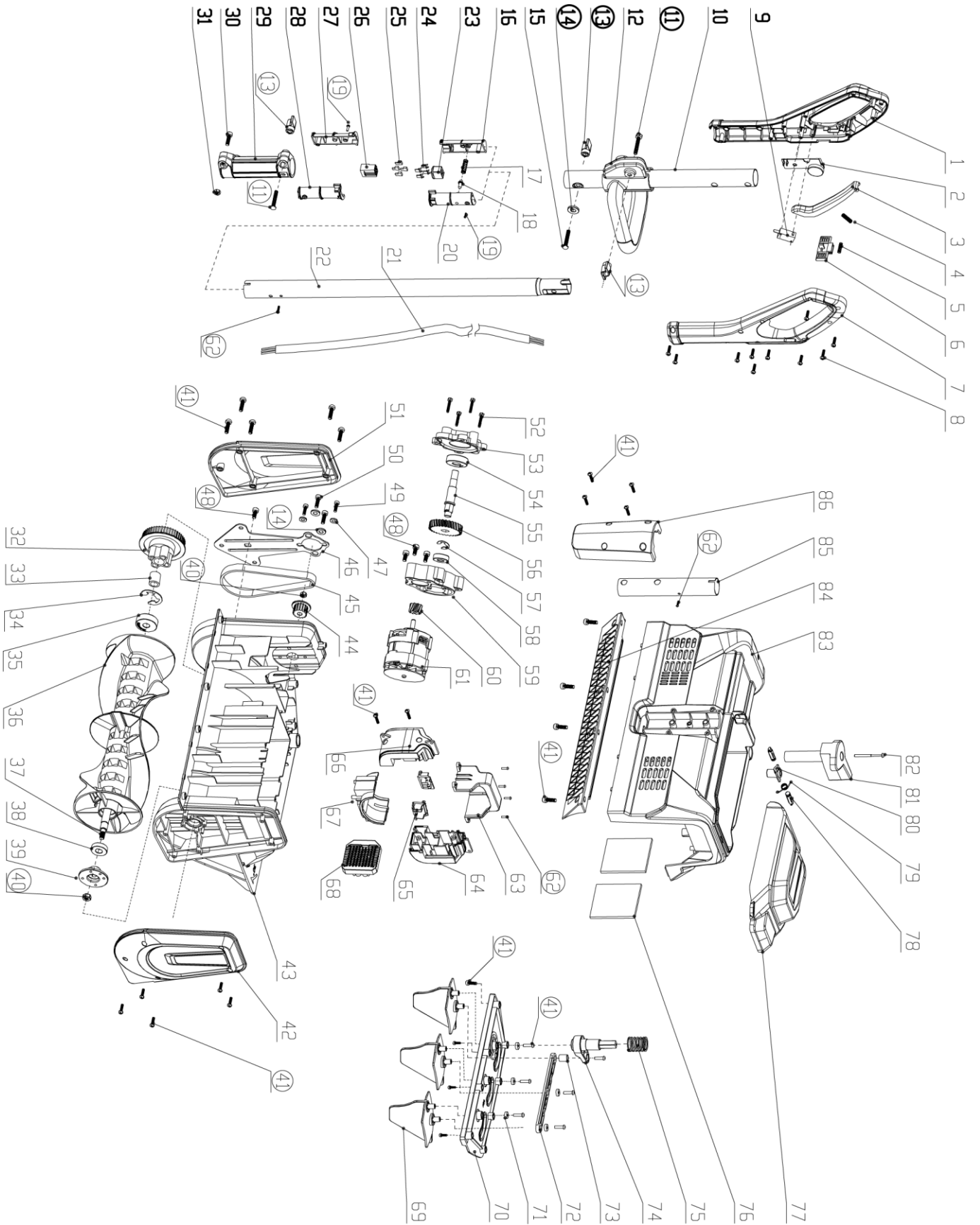

Parts list for CST-S40LiB

Part No	Part Name	Qty	Part No	Part Name	Qty
1	Rear armrest left hinge cover	1	44	Small synchronous wheel	1
2	governor	1	45	Belt pulley	1
3	trigger	1	46	Motor fixing plate	1
4	trigger spring	1	47	Gasket	2
5	Anti self-locking spring	1	48	screw M5*40	2
6	Anti self-locking button	1	49	screw M5*12	4
7	Rear armrest right cover	1	50	screw M6*40	2
8	screw ST3.5*14	10	51	Left cover plate	1
9	Start switch	1	52	screw M5*16	4
10	Upper connecting pipe $\varnothing 30 \times 340$	1	53	Reducer cover	1
11	hexagonal screw M6*40	1	54	bearing	1
12	Handle tube front armrest	1	55	output shaft	1
13	Lock nut fixing seat	3	56	30 driven teeth	1
14	Gasket $\varnothing 6 \times \varnothing 12 \times 1.6$	3	57	Retaining ring $\varnothing 10$	1
15	screw M6*40	1	58	bearing	1
16	Male plug fixing sleeve left shell	1	59	Reducer box	1
17	Self-locking pin spring	1	60	Driving gear	1
18	Self-locking pin	1	61	Motor assembly	1
19	screw ST2.9*10	2	62	screws ST4.2*12	6
20	Male plug fixing sleeve right shell	1	63	Battery box cover	1
21	wire rod	1	64	Battery pack holder - left	1
22	Middle connecting pipe	1	65	Battery pack pins	2
23	Male plug	1	66	Battery pack holder - right	1
24	6.3 Insert	4	67	Battery box base	1
25	6.3 Square Insert Spring	4	68	Controller assembly	1
26	Female plug	1	69	Turning blade	1
27	Female plug fixing sleeve left shell	1	70	Steering fixing plate	1
28	Female plug fixing sleeve right shell	1	71	Steering blade gasket	5
29	Handle connection seat	1	72	Steering rod	1
30	screw M6-16	1	73	Connecting rod fixing column	1
31	screw M6	1	74	Blade connecting rod	1
32	Datong Step Wheel	1	75	Steering gear spring	1
33	Needle bearing	1	76	Dust proof sponge	2
34	Retaining ring $\varnothing 12$	1	77	Battery box upper cover	1
35	bearing	1	78	Resale	2
36	Snow sweeping roller	1	79	Battery box upper cover button spring	1
37	principal axis	1	80	Rotary pin gland	1
38	bearing	1	81	Steering handle	1
39	Fixed seat on the left side of the spindle	1	82	Cross recessed pan head screw	1
40	screw M8	2	83	Body cover	1
41	screw ST4.2*16	30	84	Scraping the floor	1
42	Right cover plate	1	85	Lower connecting pipe	1
43	Main engine	1	86	Handle tube gland	1